

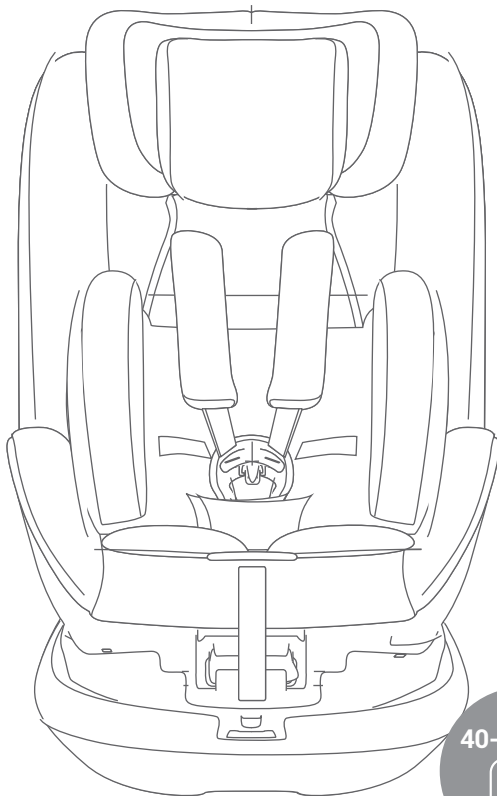

MANUAL DE INSTRUCCIONES



REF : 19097

**IMPORTANTE:
A CONSERVAR PARA FUTURAS
CONSULTAS, LÉASE ATENTAMENTE**

Estimado cliente,

Gracias por adquirir un producto ASALVO. Nos alegra que haya elegido uno de nuestros, y esperamos que quede satisfecho con su uso. Le recomendamos que lea atentamente las instrucciones de uso y guarde este manual en un lugar seguro.

Si no hace esto, puede poner en peligro la salud de su bebé. Ponga especial atención a los consejos sobre lavado y cuidado del producto. Así podrá disfrutar de él más tiempo.

Por favor, lea detenidamente estas instrucciones antes de utilizar el producto. Si no presta atención a estas instrucciones, puede poner en peligro la seguridad del bebé.

ADVERTENCIAS

- **¡ADVERTENCIA!** Por favor, lea detenidamente el manual de instrucciones antes de usar nuestro producto.
- **¡ADVERTENCIA!** La silla de auto ELITE-FIX es un dispositivo de seguridad y únicamente es seguro cuando es utilizado de conformidad con el manual de instrucciones.
- **¡ADVERTENCIA!** El producto sólo debe ser utilizado en un asiento orientado hacia delante que esté dotado con un cinturón de seguridad automático de tres puntos de anclaje, homologado según el Reglamento ECE R16 u otras normas equivalentes.
- **¡ADVERTENCIA!** El producto puede ser utilizado tanto en el asiento delantero como en el asiento trasero. De todas formas, se aconseja que se instale en el asiento trasero.
- **¡ADVERTENCIA!** El producto ha sido aprobado según las más estrictas normas de seguridad europeas (i-Size) y es idóneo para niños de 40-135 cm.
- **¡ADVERTENCIA!** Cualquier alteración o adición al dispositivo sin la oportuna autorización de ESTAR ASALVO puede alterar gravemente la seguridad del sistema de retención.
- **¡ADVERTENCIA!** No seguir cuidadosamente las instrucciones para el correcto uso del sistema de retención puede ser peligroso para la seguridad del bebé.
- **¡ADVERTENCIA!** Este dispositivo de seguridad no puede ser usado sin su tapizado, ni ser reemplazado por otro que no sea el original, ya que éste forma parte integrante de las características de seguridad del sistema.
- **¡ADVERTENCIA!** Nunca deje a su hijo desatendido en el coche.

ADVERTENCIAS

RECOMENDACIONES

- Guarde este libro de instrucciones para futuras consultas.
- Asegúrese de que dentro del automóvil, tanto el equipaje como cualquier otro objeto susceptible de causar daños en caso de accidente, estén debidamente fijados o resguardados.
- La silla de auto ELITE-FIX deberá estar fijada debidamente con los cinturones de seguridad aunque no se esté utilizando, ya que en caso de accidente podría resultar despedida provocando daños a los ocupantes del vehículo.
- **NUNCA Y BAJO NINGÚN CONCEPTO** lleve al bebé dentro del automóvil en brazos o fuera de la silla de auto. Aunque pueda resultar extraño, en caso de accidente, la fuerza provocada en un choque a tan sólo 40 km/h, le haría completamente imposible la correcta retención de su bebé.
- Recuerde no usar la silla de auto ELITE-FIX en automóviles dotados de airbag frontal, a no ser que pueda ser desconectado, caso que deberá consultar con el fabricante o comercio vendedor de su automóvil.

CERTIFICADO COMO SILLA DE SEGURIDAD PARA NIÑOS INSTALADA EN UN VEHÍCULO

ASALVO / ELITE-FIX Silla de seguridad para niños	Certificado y testado por i-Size	
	Altura	Peso del niño
ELITE-FIX	40-135	Máx 36 kg.

La silla de seguridad ha sido diseñada, testada y certificada de acuerdo a las normativas europeas de dispositivos para la seguridad de los niños (ECE R 129/03).

El sello "E" de aprobación (redondeado) junto su número de aprobación se encuentran ubicados en la etiqueta de aprobación (pegatina que va en la silla de seguridad).

Esta aprobación quedará invalidada en caso de hacer cualquier modificación a la silla. Tan sólo el fabricante tiene permitido hacer modificaciones al respecto.

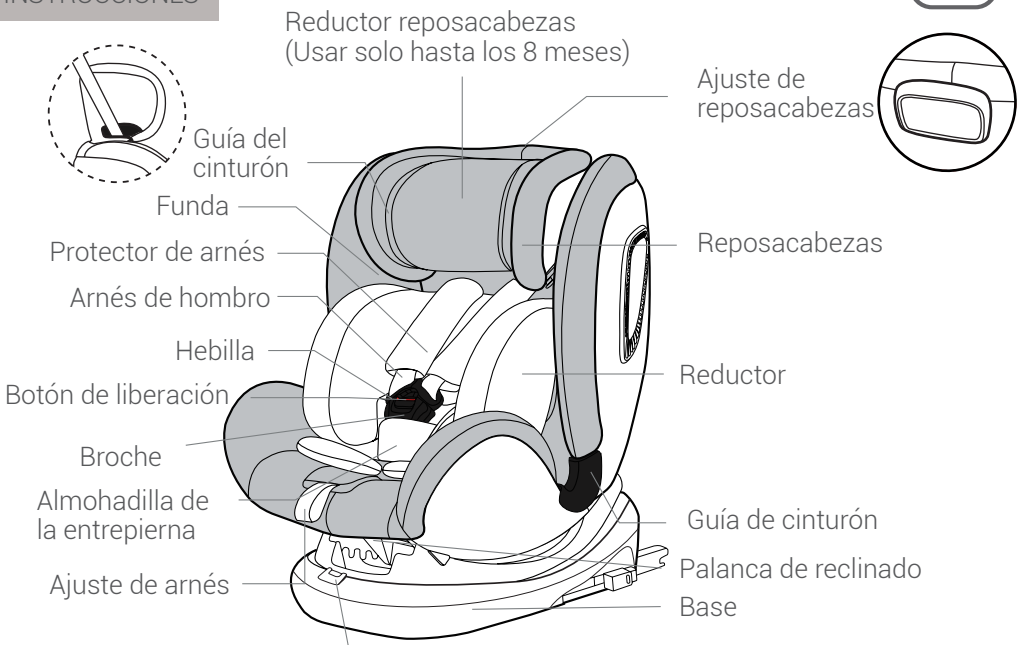

Botón de rotación

Punto de conexión ISOFIX

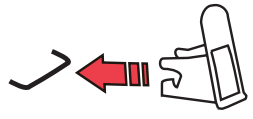

Guía de inserción ISOFIX

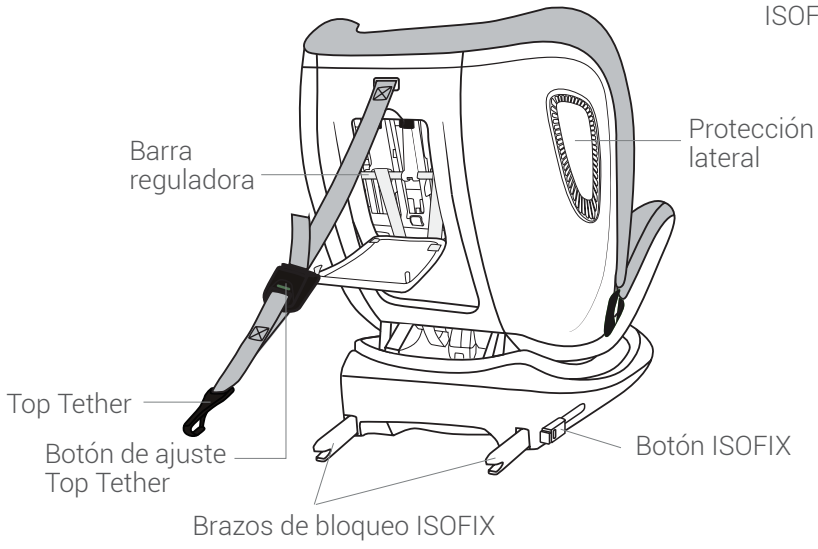

USO EN EL VEHÍCULO



¡ATENCIÓN!

NO USAR con cinturón de 2 puntos.

Por favor instalar con cinturón de 3 puntos.

Por favor fíjese en las normas a cumplir en su país. El cinturón de seguridad debe ser aprobado por la norma EDE R 16 u otra equivalente. No usar con cinturón de 2 puntos.

Puede utilizar su silla de seguridad como sigue:

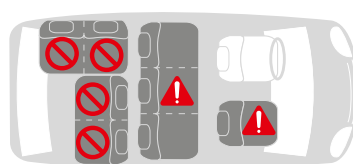
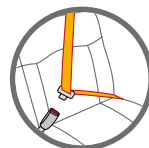

En el sentido de la marcha	SI
En contra del sentido de la marcha	SI
Con cinturón de 2 puntos El uso de un cinturón de seguridad de 2 puntos incrementa considerablemente las posibilidades de lesión de su niño en caso de accidente.	NO
Con cinturón de 3 puntos La seguridad del cinturón de seguridad debe estar aprobada por la norma ECE R 16 u otra comparable (Vea la etiqueta con una "E" rodeada en el cinturón).	SI
Con los Sistemas ISOFIX y TOP TETHER Si tiene un airbag frontal: Deslice el asiento hacia atrás y consulte las instrucciones del manual del vehículo.	SI
En asiento delantero ¡No la utilice en asientos con airbag frontal! El asiento delantero puede usarse con o sin Sistema ISOFIX, tomando en consideración las indicaciones especificadas en el punto de ISOFIX (deslice el asiento hacia atrás y consulte las instrucciones del vehículo).	SI
En asiento lateral	SI
En asiento central Podrá utilizarse siempre y cuando el vehículo esté dotado con cinturón de seguridad de 3 puntos	SI

(Por favor tome en consideración las normas vigentes en su país).

MÉTODO DE USO DEL ASIENTO DE SEGURIDAD

- Asegure siempre a su bebé con el arnés mientras esté sentado en el vehículo.
- No deje nunca desatendido a su bebé en el coche cuando coloque la silla en superficies elevadas (e.j. una mesa, un cambiador, etc.).
- No deje nunca que la correa pueda verse atrapada por las partes móviles (e.j. puertas automáticas, escaleras, etc.).
- ¡Precaución! Las partes plastificadas de la silla se calientan con el sol, por lo que su bebé puede quemarse. Proteja a su bebé y a la silla contra una radiación solar intensa (p. ej. utilizando una funda anti-uva o poniendo una tela de color claro cubriendo la silla).
- Retire a su bebé de la silla lo más a menudo posible para que descanse su columna. Recomendamos hacer frecuentes descansos en viajes largos. Incluso fuera del vehículo, por favor evite dejar a su bebé en la silla durante mucho tiempo.

1

CÓMO USAR LA HEBILLA DEL ARNÉS

Mantenga los dos cierres de la hebilla juntos. Asegúrese de que el lado derecho esté debajo.

Únalos antes de meterlos en la hebilla. Debe hacer un CLIC. Tire de las correas de los hombros para eliminar cualquier holgura de la parte abdominal, asegurándose de que el arnés quede fijo y la hebilla del arnés esté bloqueada.

Abra la hebilla del arnés presionando el botón de liberación.

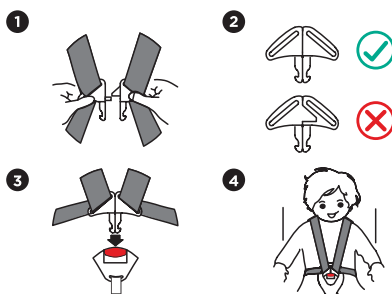

2

USO DE LOS SIPS (SISTEMA DE PROTECCIÓN LATERAL CONTRA IMPACTOS)

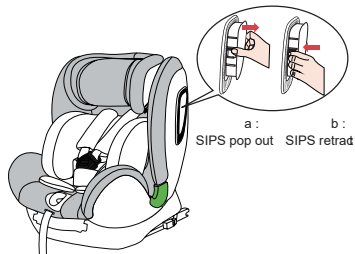

3

EXTRACCIÓN DEL ARNÉS DE 5 PUNTOS

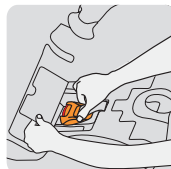
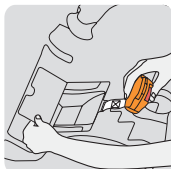
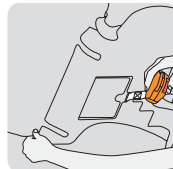
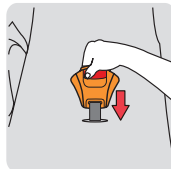
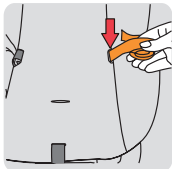
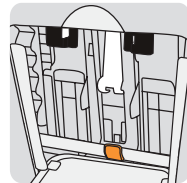
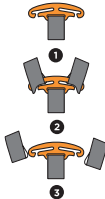
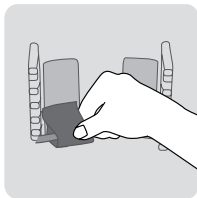
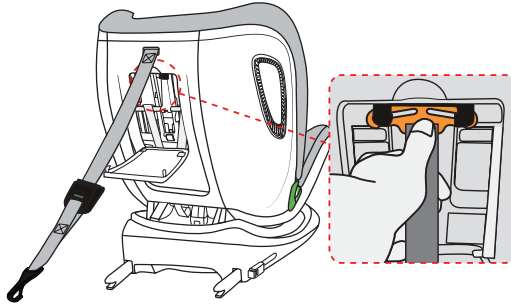

4

EXTRACCIÓN DE LA FUNDA

1. Retire el arnés de 5 puntos.
2. Quite la parte del respaldo y la base.

3. Mueva el reposacabezas del asiento hasta la posición más alta.
4. Primero quite la parte baja de funda del reposacabezas, luego retire la parte superior.

Para volver a ajustar la funda, simplemente siga los pasos anteriores, a la inversa.

¡PRECAUCIÓN! Nunca use el asiento para niños sin la hebilla correctamente instalada. Asegúrese de que la placa de metal esté correctamente colocada.

¡PRECAUCIÓN! Verifique que las correas del arnés no estén torcidas y que hayan sido insertadas correctamente en las ranuras de la correa de la funda.

5

AJUSTE DE RECLINACIÓN DEL ASIENTO

La silla se puede ajustar en 4 posiciones.

Antes de asegurar a un niño en la silla de auto, el asiento debe colocarse orientado hacia atrás, u orientado hacia adelante.

Para esto, use la palanca de reclinado, ubicada bajo el asiento y la base, para ajustarlo a la posición deseada.

Coloque el asiento en la posición 4 y luego gire la silla, entonces estará en el nivel 5.

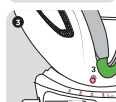
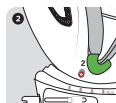
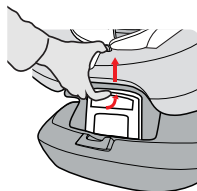
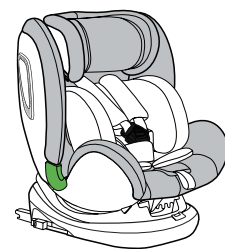

6

AJUSTAR LA LONGITUD DEL CINTURÓN DE SEGURIDAD

A. Apriete el cinturón de seguridad. Coloque al niño en la silla de auto. Tire del ajuste de cinturón, el arnés de hombros y el arnés de la cintura se ajustarán a la vez.

A:



Apriete el cinturón de seguridad tanto como sea posible sin causar molestias al niño. El cinturón de regazo es lo más bajo posible y debe colocarse cerca de la entrepierna del niño, no del vientre.

Importante: el cinturón de seguridad flojo es peligroso. Por favor compruebe que el ajuste de cinturón funciona, luego ajuste los arneses.

B. Afloje el cinturón de seguridad
 Presione el botón de ajuste y tire hacia usted de los arneses de hombros, no de los protectores de arnés

B:

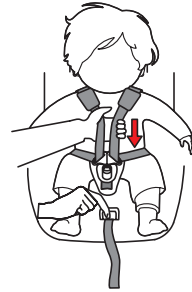

7

BOTÓN DE ROTACIÓN DE 360 °

Tire del botón de rotación con el pulgar, luego gire la silla hasta la posición deseada.

Importante: Cada vez que rebota, el ajustador de rotación regresa. Para asegurarse de que el asiento esté bien fijado.

El botón de rotación solo se bloquea cuando la silla esté en la posición correcta.

A. Sentido contrario a la marcha: (40 -105 cm), debe usar la dirección hacia atrás.

B. Sentido de la marcha: (76 -135 cm), debe usar la dirección hacia adelante.

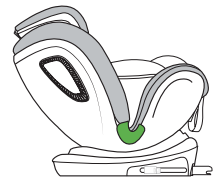
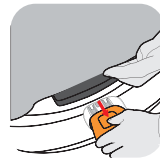

8

AJUSTE EL REPOSACABEZAS

A. Cuando se use en (40-105cm) (usar nivel 1-5)

Afloje los arnés de hombros tanto como sea posible.

Tire del ajuste de altura del reposacabezas, seleccione la altura correcta y suelte el ajuste.

B. Cuando se use (100-135cm) (usar nivel 7-10)

Cuando el niño pese más de 15 kg, el reposacabezas debe colocarse a una altura de 7-10.

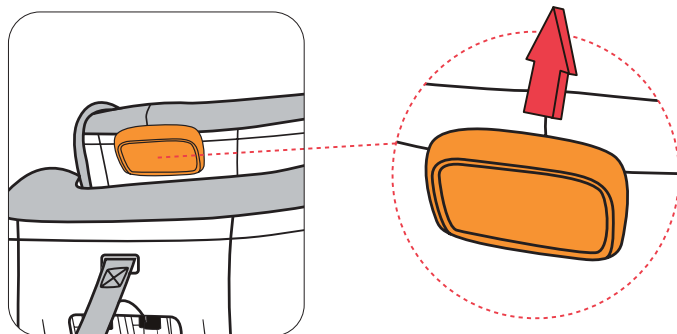
**¡ATENCIÓN!**

El reposacabezas correctamente ajustado garantiza una protección óptima para su hijo en la silla de auto. El reposacabezas debe ajustarse de modo que las correas de los hombros estén al mismo nivel que los hombros de su hijo.



too lower



too higher



correct

¡PRECAUCIÓN! Las correas de los hombros no deben quedar detrás de la espalda del niño, ni a la altura de la oreja ni por encima de las orejas.

9

RETIRADA DE LA CUÑA REDUCTORA.

Cuando el peso de su hijo supere los 61cm , retire la cuña reductora

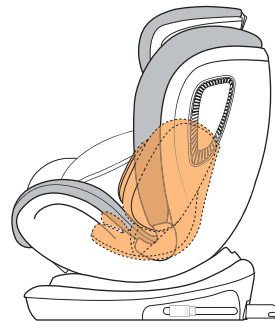
I-size ECE R129/03

40-105 cm ≤ 18kg	isofix + top tether	contramarcha
76-105 cm ≥ 18kg	isofix + top tether	cara a la marcha
100-135cm	cinturón de seguridad + isofix	cara a la marcha
	cinturón de seguridad	

INSTALACIÓN EN EL COCHE

1

INSTALACIÓN ORIENTADO HACIA ATRÁS CON ISOFIX
(40-105 cm)

Coloque la guía de inserción ISOFIX en los dos puntos de fijación ISOFIX de su vehículo.

NOTA: Los puntos de fijación ISOFIX se encuentran entre la base y el respaldo del asiento del vehículo.

Presione el botón ISOFIX para sacar los dos brazos de bloqueo de la base inferior. Empuje del brazo de bloqueo de un lado a otro hasta que

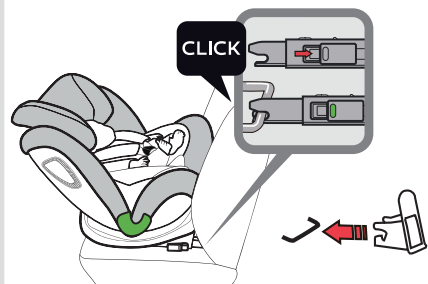

escuche un CLIC que indica que están completamente enganchados. Además, a ambos lados del botón de los brazos de bloqueo debe aparecer el color verde de seguridad.

Coloque el top tether por encima del respaldo de asiento del coche. Ajuste la medida de la correa del top tether mediante el botón de ajuste. Enganche el top tether en su punto de conexión y tire de la correa hasta que quede tensa

La posición de los puntos de fijación se muestra en la ilustración (una de las tres posiciones). Asegúrese de que el gancho esté bien ajustado.

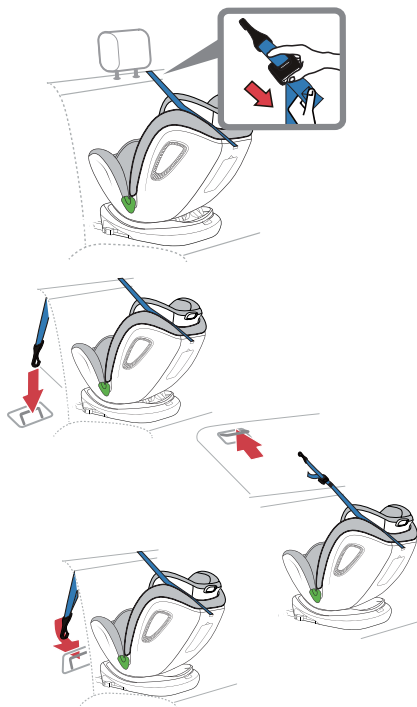

2

INSTALACIÓN EN POSICIÓN DRECIÓN DE LA MARCHA CON ISOFIX

(76-105 cm)

Coloque la guía de inserción ISOFIX en los dos puntos de fijación ISOFIX de su vehículo.

NOTA: Los puntos de fijación ISOFIX se encuentran entre la base y el respaldo del asiento del vehículo. Presione el botón ISOFIX para sacar los dos brazos de bloqueo de la base inferior. Tire del brazo de bloqueo hasta que escuche un CLIC que indica que están completamente enganchados.

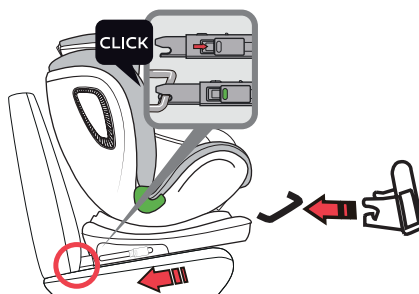

A ambos lados del botón de los brazos de bloqueo debe aparecer el color verde de seguridad.

Coloque el top tether por encima del respaldo de asiento del coche. Ajuste la medida de la correa del top tether mediante el botón de ajuste. Enganche el top tether en su punto de conexión y tire de la correa hasta que quede tensa

La posición de los puntos de fijación se muestra en la ilustración (una de las tres posiciones). Asegúrese de que el gancho esté bien ajustado.

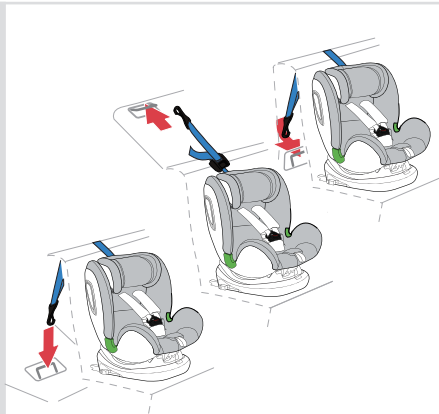

(100-135 cm)

NOTA: Si usa esta silla de seguridad para automóvil (100-135 cm), por favor retire el arnés de 5 puntos, el reductor y cuña reductora. Coloque la silla de auto en dirección a la marcha. Coloque la guía de inserción ISOFIX en los dos puntos de fijación ISOFIX del automóvil.

NOTA: Los puntos de anclaje ISOFIX están ubicados entre la superficie y el respaldo del asiento vehicular. Presione el botón ISOFIX para sacar los dos brazos de bloqueo desde el fondo de la base.

Tire y empuje un poco el brazo de bloqueo hasta oír un CLIC que indica que están totalmente asegurados. De ambos lados de los brazos aparecerá un botón verde de seguridad.

Paso 1: Primero tire del cinturón de seguridad. Pase el cinturón diagonal por la Guía y el cinturón de cadera por la ranura para cinturón, luego páselos juntos por la guía más cercana a la hebilla del cinturón del coche.



NOTA: Asegúrese de que la sección diagonal del cinturón pase por el hombro del niño y no por enfrente de su cuello.
 Paso 2: Inserte la punta de la hebilla en la hebilla del cinturón del asiento vehicular con un CLIC. Siga la dirección de la flecha para ajustar el cinturón. Agite un poco la silla de seguridad infantil para asegurar que esté bien fijada.

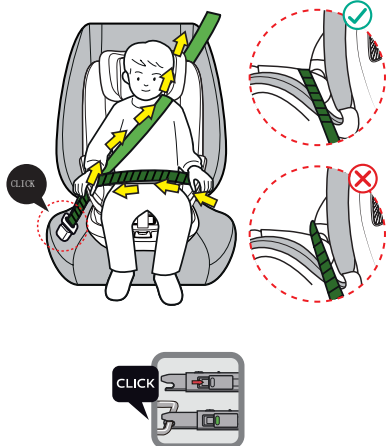

¡PRECAUCIÓN!

La parte diagonal del cinturón de seguridad debe correr diagonalmente hacia atrás. Puede ajustar el recorrido de la correa con el deflector de correa ajustable de su vehículo en ambos lados.

Agite el asiento de seguridad para asegurarse de que esté bien sujeto.

Coloque la parte del cinturón del regazo en el otro lado del asiento para niños en la guía del cinturón.



¡PRECAUCIÓN!

La parte del cinturón del regazo debe quedar lo más baja posible sobre las caderas de su hijo a ambos lados.

Guíe la parte diagonal del cinturón de seguridad en la guía de la correa hasta que quede completamente en el soporte del cinturón y no quede torcida.

Gracias

POR ADQUIRIR UN
PRODUCTO ASALVO.



www.asalvo.com

Síguenos



Imported by Estar Asalvo S.L. CIF B91 234286

C/1, PI Fridex · 41500 · Alcalá de Guadaíra · Sevilla · Tfn. 902 360 516

Fax: 955 631 205 · email: info@asalvo.com

www.asalvo.com



INSTRUCTION MANUAL

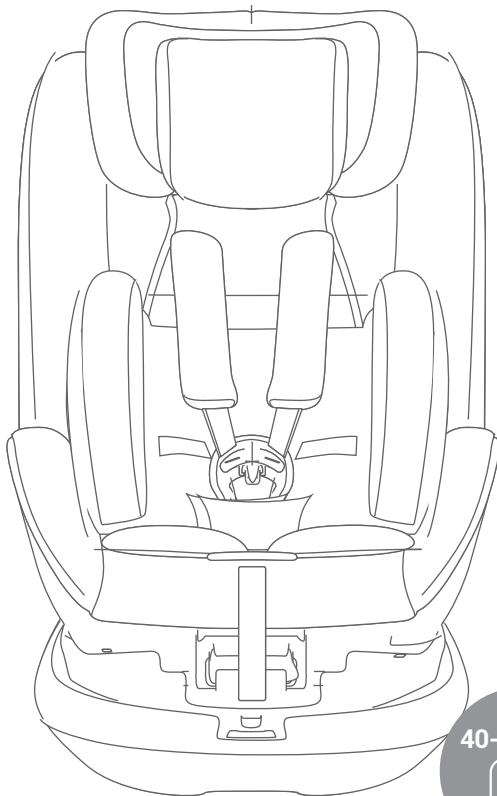

REF : 19097

**IMPORTANT:
SAVE THESE INSTRUCTIONS FOR
FUTURE REFERENCE.**

Dear Customer:

Thank you for purchasing a product ASALVO. We're glad you've chosen one of our products, and we hope you are satisfied with its use. Please read the instructions carefully and keep this manual in a safe place.

If you do this, you can endanger the health of your baby. Pay special attention to the advice on cleaning and care product. So you can enjoy more time.

IMPORTANT:
save these instructions for future reference. Please read this manual carefully before using the product, do not follow these instructions, can result in safety problems for baby

WARNINGS

- **WARNINGS!** Before using our product, please, read the instruction manual carefully.
- **WARNINGS!** The ELITE-FIX car seat is a safety device and it is only safe when used in accordance with the instruction manual.
- **WARNINGS!** The product must be only be used on a forward facing seat that is fitted with an automatic 3-point safety belt which is approved according to ECE R16 or an equivalent standard.
- **WARNINGS!** The product may be used on either the front or the back seat. However, we recommend that it is fitted on the back seat.
- **WARNINGS!** The product has been approved according to the strictest European safety standards (i-Size) and is suitable for 40-135 cm.
- **WARNINGS!** Any alteration or addition to the device without due authorisation from ESTAR ASALVO may seriously compromise the safety of the retention system.
- **WARNINGS!** If the instructions for the correct use of the retention system are not followed carefully, baby's safety will be endangered.
- **WARNINGS!** This safety device cannot be used without its fabric covering, nor may it be replaced by any other that is not identical to the original, since it forms an integral part of the system's features.
- **WARNINGS!** Never leave your child unattended in the car.

WARNINGS

RECOMMENDATIONS

- Keep this instruction book for future reference.
- Make sure that any luggage or other objects inside the car that may cause damage in case of an accident are properly stored and restrained.
- ELITE-FIX car seat must be appropriately fastened with safety belts even when not in use because in the case of an accident this may be sent flying causing injury to any of the occupants of the car.
- NEVER UNDER ANY CIRCUMSTANCE should you carry your baby in your arms in the car, or out of the car seat. Although it may seem strange, in case of an accident, even at only 40 km/hr the force is such that it would be completely impossible to hold onto your baby.
- Remember not to use the ELITE-FIX car seat in cars with front seat air bags, unless they can be disconnected, it is recommended that you should consult with the manufacturers or the sales agent of your car.

MAINTENANCE & CLEANING

- The car seat can be cleaned by using lukewarm water and soap. Do not use aggressive cleaners like abrasives or thinner.
- The cover should be washed by hand at a maximum temperature of 30°C. Do not put it in the dryer

CERTIFICATION AS A CHILD SAFETY SEAT INSTALLED IN A VEHICLE

ASALVO / ELITE-FIX Child Safety Seat	Tested and certified according to i-Size	
	Height	Body Weight
ELITE-FIX	40 - 135 cm	Máx 36 kg.

The child safety seat has been designed, tested and certified according to the requirements of the European Standard for Child Safety Equipment (i-Size).

The seal of approval E (in a circle) and the approval number are located on the approval label (sticker on the child safety seat).

This approval will be invalidated if you make any modifications to the child safety seat. Only the manufacturer is permitted to make modifications to the child safety seat.



Headres cushion
(Only suitable babies 8 months ago for)

Headrest
Height Adjuster

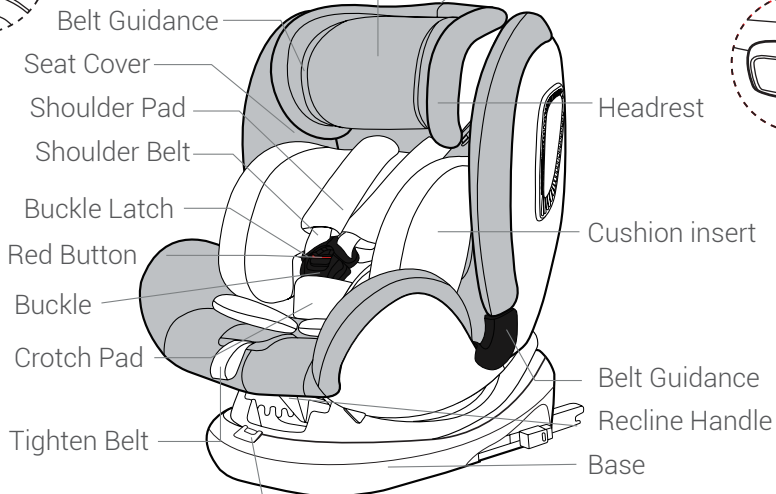
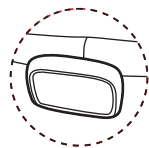

360° Rotate Adjuster

ISOFIX
Attachment
Point

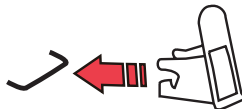

ISOFIX
Insert
Guide

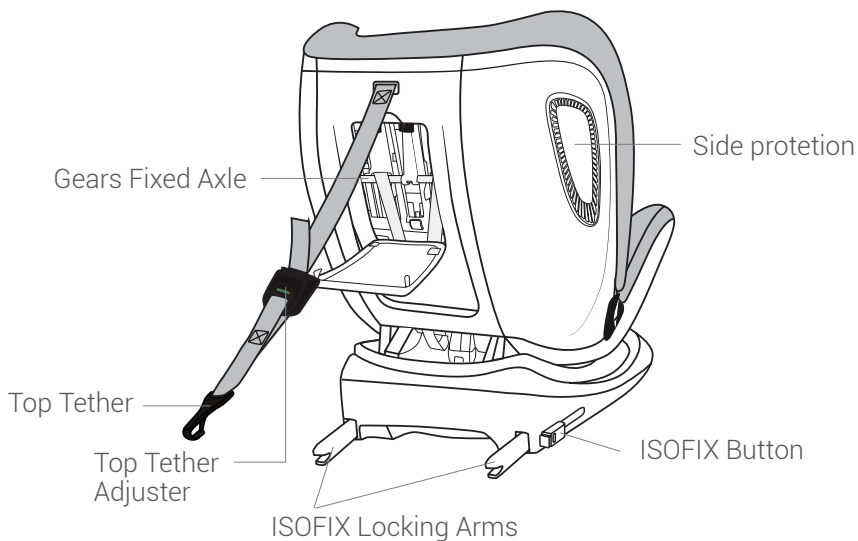

USE IN THE VEHICLE



DO NOT use with 2-point belt. Please install with the 3-point belt.

Please observe the regulations applicable to your particular country. The safety belt must be approved to ECE R 16 or a comparable standard. Do not use with 2-point belt. Can be used if the vehicle seat is equipped with a 3-point belt. You can use your child car seat as follows:

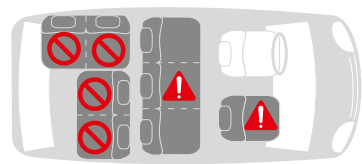
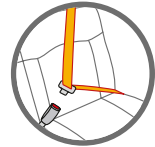

In the direction of travel	Yes
Against the direction of travel	Yes
With 2-point belt The use of a 2-point belt substantially increases the risk of injury to your child in the event of an accident.	NO
With 3-point belt The safety belt must be approved to ECE R 16 or a comparable standard (see test label on belt with an "E" or "e" in a GIRAcle).	Yes
with the ISOFIX and Top Tether anchoring systems If there is a front airbag: Slide the passenger seat a long way back and refer to any instructions in vehicle owner's manual.	Yes
On front passenger seat Do not use on passenger seats with a front airbag! The front passenger seat may be used with or without ISOFIX, with the same notes as currently given for the ISOFIX (slide the seat back and refer to vehicle instructions).	Yes
On outer rear seat	Yes
On centre rear seat Can be used if the vehicle seat is equipped with a 3-point belt.	Yes

(Please observe the regulations applicable to your particular country).

SAFETY SEAT USE METHOD

- Always secure your baby in the car seat using the harness.
- Never leave your baby unattended in the car seat.
- Never allow the strap end to become caught in moving parts (e.g. automatic doors, escalators, etc.).
- Caution! The plastic parts of the car seat heat up in the sun, so that your baby may get burnt. Protect your baby and the car seat against intensive solar radiation (e.g. by putting a light cloth over the seat).
- Take your baby out of the car seat as often as possible to relieve its spine. We recommend frequent breaks during long journeys. Even outside of the car, please avoid leaving your baby in the car seat for too long.

1

HOW TO USE THE HARNESS BUCKLE

Hold the two buckle latches together.

Make sure the right side is up. Engage them before putting them into the harness buckle, which should make a CLICK noise.

Pull shoulder straps to remove all slack from the lap section ensuring that the harness is lying flat and the harness buckle is locked.

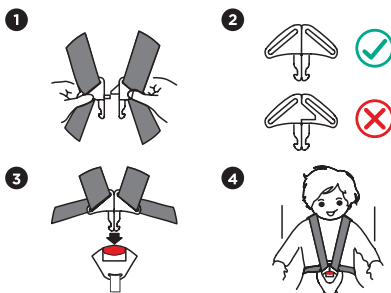

2

USING THE SIPS (SIDE IMPACT PROTECTION SYSTEM)

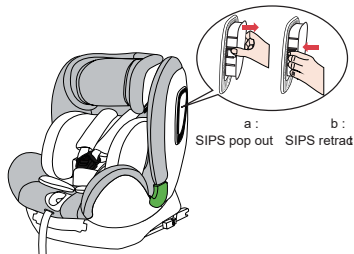

3

REMOVING 5-POINT HARNESS

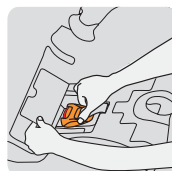
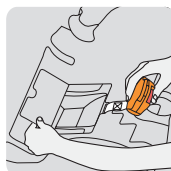
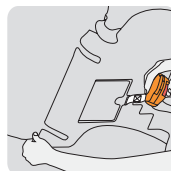
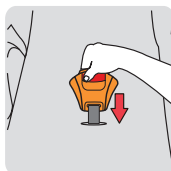
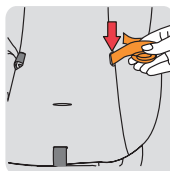
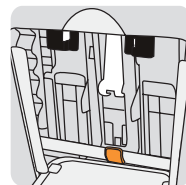
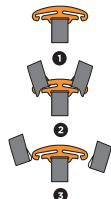
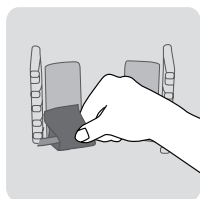
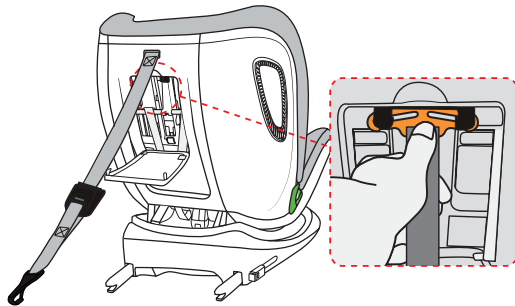

4

REMOVING THE FABRIC COVER

1. Remove the 5-point harness.
2. Take off the cover from the backrest and base.

3. Move the headrest of the child seat up to the highest position.

4. First take the cover off the base of the headrest, then remove the cover of the headrest.

To re-fit the cover, simply follow the above steps in reverse.

CAUTION! Never use the child seat without a correctly installed buckle. Make sure that the metal plate is correctly attached.

CAUTION! Check that the harness straps are not twisted and that they have been correctly inserted in the belt slots of the cover.

5

ADJUST THE ANGLE OF THE CHILD SAFETY CAR SEAT

This child safety car seat can be adjusted to 4 positions.

Before fixing a child in the child restraint system, the seat must be set on the recline position for rear-facing use, lying level or in the sitting position for forward-facing use.

To achieve this, use the recline handle located in front of the child restraint system between the seat and the base to adjust it to the desired position.

Four levels of inclination are possible.

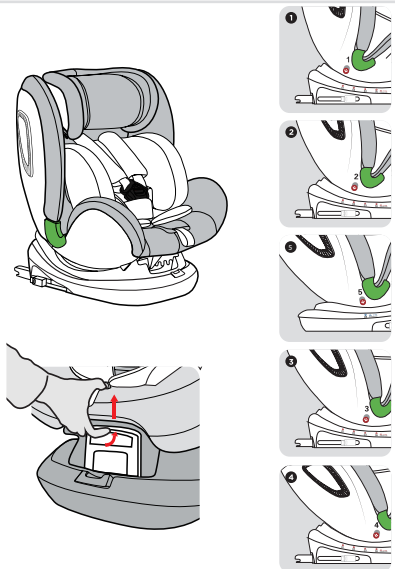

6

ADJUST SAFETY BELT LENGTHEN

A. Tighten Safety Belt

Pull up shoulder belt and the lap belt will tighten, then pull crotch belt to tighten safety belt. As soon as possible tighten safety belt.

A:



Lap belt as lower as possible, the belt should put near child' s crotch not belly.

P.S.: Loose safety belt is dangerous. Please check safety belt adjuster whether work, then tighten safety belt.

B. Loosen Safety Belt

Press red button can loosen safety belt.

When pressing limited slide button, the other hand grasping shoulder belt which under shoulder pad (not grasp shoulder pad belt) to child right ahead to loosen safety belt.

B:

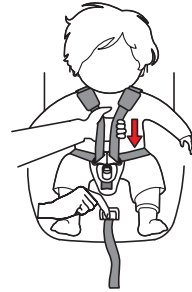

7

360° ROTATION BUTTON

Pull on the rotation button with your thumb, then rotate the seat to the desired position.

Important: Each time it bounces back, the rotation adjuster goes back into place. To ensure the seat is properly secured.

The rotation button only locks when the seat is in the correct position.

A. Rearward facing: (40-105 cm) must use the rear facing position.

B. Forward facing: (79-135 kg) must use the forward facing position.

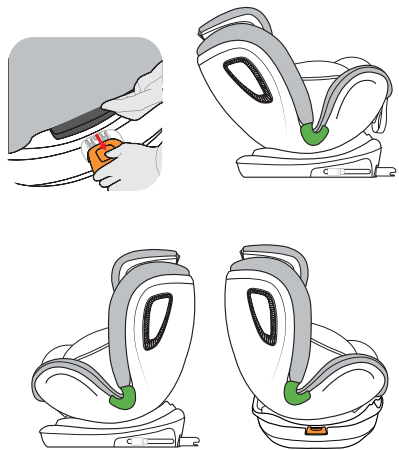

8

ADJUST THE HEADREST

A. When Use in (40-105 cm)(Use 1- 5 level)

The shoulder straps are adjusted as follows:

Loosen the shoulder straps of the child seat as much as possible.

Pull the headrest height adjuster, select the correct height of the shoulder straps and engage it in the position that fits your child by releasing the adjuster.

B. When Use in (100-135 cm) (Use 7-10 level)

When child grow up above 100 cm, the headrest should use 7-10 level height.

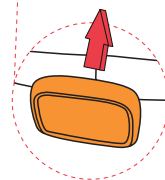
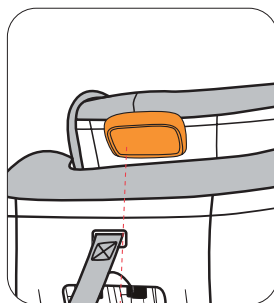

ATTENTION!

A correctly adjusted headrest ensures optimal protection for your child in the safety seat: The headrest must be adjusted so that the shoulder straps are at the same level as your child's shoulders.



too lower



too higher



correct

CAUTION! The shoulder straps must not run behind the child's back, at ear height or above the ears.

9 REMOVING THE CRIB REDUCER

When your child's weight exceeds 61 cm, remove the crib reducer

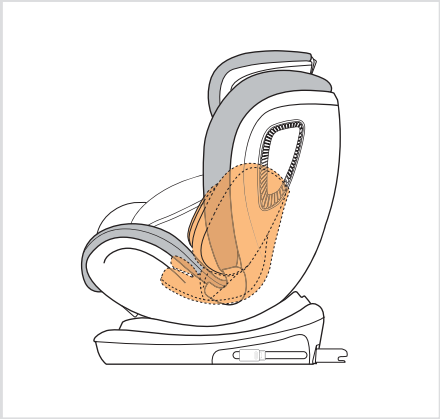

I-size ECE R129/03		
40-105 cm ≤ 18kg	isofix + top tether	rearward
76-105 cm ≥ 18kg	isofix + top tether	forward
100-135cm	belt + isofix	forward
	belt	

INSTALLED IN CAR

1 INSTALLED IN REARWARD FACING POSITION WITH ISOFIX

(40-105 cm)
Put the ISOFIX insert guide into the two ISOFIX attachment points of your vehicle.

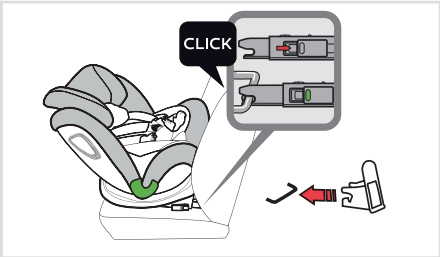

NOTE: The ISOFIX attachment points are located between the surface and the backrest of the vehicle seat.

Press the ISOFIX button to pull out the two locking arms from the base bottom. Pull the locking arm to and fro until you hear an audible CLICK which indicates they are fully engaged. And on both sides of the locking arms' button turn into green safety color.

Pull out the top tether, and press the release button, through the belt guidance 10, pull the top tether long enough to hang the latch on the back of the car seat.

Fixed the latch on the fixed point, and the position of the fixed point are shown in the picture (one of the three positions). Make sure the hook is tightened up.

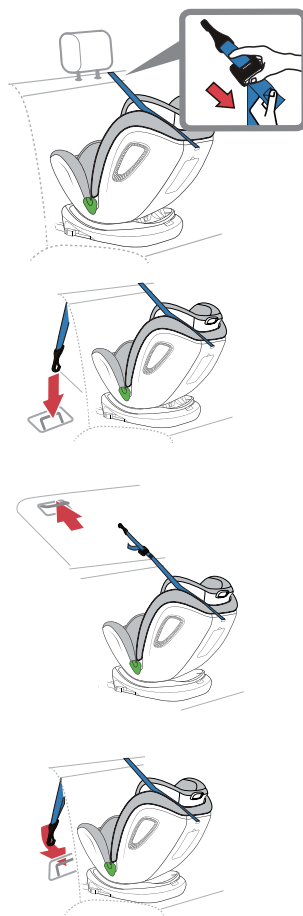

2

INSTALLED IN FORWARD FACING POSITION WITH ISOFIX

(76 - 105 cm)

Put the ISOFIX insert guide into the two ISOFIX attachment points of your vehicle.

NOTE: The ISOFIX attachment points are located between the surface and the backrest of the vehicle seat.

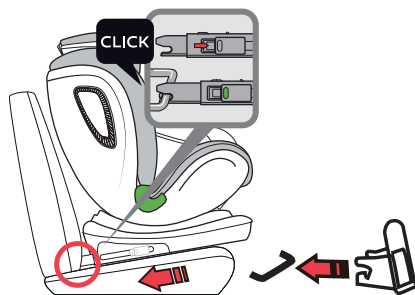

Press the ISOFIX button to pull out the two locking arms from the base bottom. Pull the locking arm to and for until you hear an audible CLICK which indicates they are fully engaged.

And on both sides of the locking arms' button turn into green safety color.

Pull out the top tether, and press the release button, pull the top tether long enough to hang the latch on the back of the car seat.

Fixed the latch on the fixed point, and the position of the fixed point are shown in the picture (one of the three positions). Make sure the hook is tightened up.

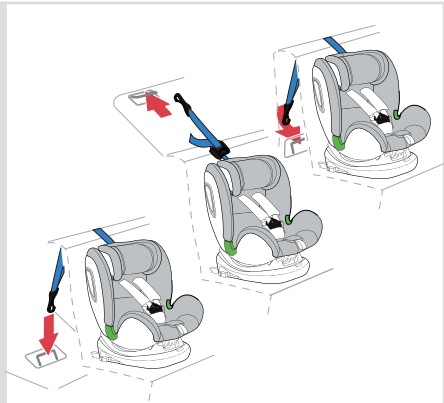

(100-135 cm)

NOTE: When you use this safety car seat in (100-135cm), please remove the 5-point harness, sleeping pads and the triangle pads refer to Chapter 4.2.

Place the child seat forward facing on the vehicle seat (in the direction of travel).

Put the ISOFIX insert guide into the two ISOFIX attachment points of your vehicle.

NOTE: The ISOFIX attachment points are located between the surface and the backrest of the vehicle seat.

Press the ISOFIX button to pull out the two locking arms from the base bottom. Pull the locking arm to and for until you hear an audible CLICK which indicates they are fully



engaged. And on both sides of the locking arms' button turn into green safety color.

Guide the diagonal seatbelt section into the belt

Guidance 2 until it lies completely in the belt

Guidance 3 and is not twisted.

NOTE: Make sure that the diagonal seatbelt section runs over your child's shoulder bone, and not in front of his or her neck.

Place the diagonal and lap sections of the vehicle's seatbelt through the belt guidance on the child safety car seat. Lock the seatbelt buckle into the vehicle seat buckle with a CLICK noise.

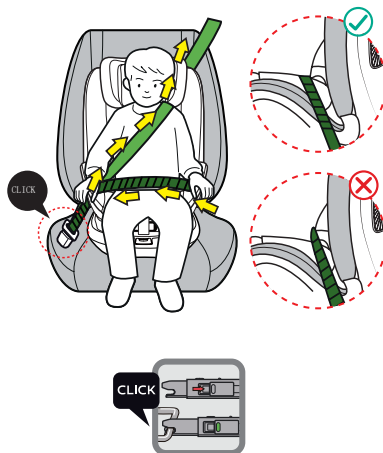

CAUTION!

The diagonal seat belt section must run diagonally backward. You can adjust the course of the belt with your vehicle's adjustable belt deflector on both sides. Shake the child safety car seat to make sure it is securely attached. Place the lap belt section on the other side of the child seat in the belt guide 3.



CAUTION!

The lap belt section must lie as low as possible over your child's hips on both sides. Guide the diagonal seat belt section into the belt guidance 3 until it lies completely in the belt holder and is not twisted.

Thank you

FOR PURCHASING
ASALVO PRODUCT.



www.asalvo.com

Follow us



Imported by Estar Asalvo S.L.

CIF B91234286 · P. I. Hacienda Dolores, c/Dos · 41500

Alcalá de Guadaíra · Sevilla · Tfno. 902 360 516 · Fax: 955 631 205

email: info@asalvo.com · www.asalvo.com



MANUEL D'INSTRUCTIONS

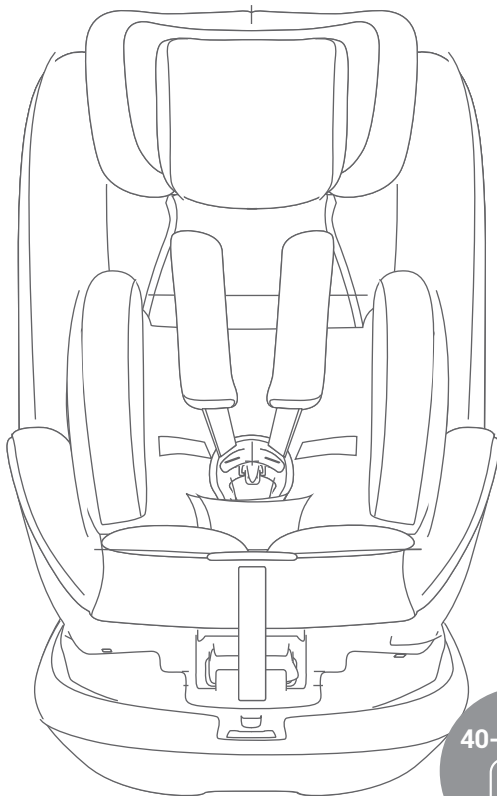

REF : 19097

**IMPORTANT:
CONSERVEZ CE MANUEL POUR
RÉFÉRENCE ULTÉRIEURE.**

Cher client:

Merci d'avoir acheté un produit ASALVOBABY. Nous sommes heureux que vous ayez choisi un de nos produits, et nous espérons que vous serez satisfait de son utilisation.

S'il vous plaît lire attentivement les instructions et conserver ce manuel dans un endroit sûr.

AVERTISSEMENT: S'il vous plaît lire attentivement ces instructions avant d'utiliser le produit.

IMPORTANT: Conservez ce manuel pour référence ultérieure

AVERTISSEMENTS

- **AVERTISSEMENTS** S'il vous plaît, lisez attentivement ce manuel d'instructions avant d'utiliser notre produit.
- **AVERTISSEMENTS** Le siège auto ELITE-FIX est un dispositif de retenue et il est fiable uniquement s'il est utilisé conformément aux instructions.
- **AVERTISSEMENTS** Ce produit doit être installé uniquement orienté vers l'avant, sur un siège doté d'une ceinture de sécurité automatique à trois points d'ancrage, homologuée selon la norme ECE R16 ou autres normes équivalentes.
- **AVERTISSEMENTS** Ce produit peut être utilisé aussi bien sur le siège avant que le siège arrière. Toutefois, il est préférable de l'installer sur le siège arrière.
- **AVERTISSEMENTS** Ce produit répond aux normes européennes de sécurité les plus strictes (i-Size) et il est idéal pour 45-105 cm.
- **AVERTISSEMENTS** Une altération ou un ajout quelconque au dispositif sans l'approbation de ESTAR ASALVO peut altérer gravement la sécurité du système de retenue.
- **AVERTISSEMENTS** Ne pas suivre scrupuleusement les instructions pour une bonne utilisation du système de retenue peut être dangereux pour la sécurité du bébé.
- **AVERTISSEMENTS** Ce dispositif de sécurité ne doit pas être utilisé sans sa housse, ni être remplacé par une autre qui ne soit pas l'originale, car cette dernière fait partie intégrante des caractéristiques du système de sécurité.
- **AVERTISSEMENTS** Ne laissez jamais votre enfant sans surveillance dans la voiture.

AVERTISSEMENTS

RECOMMANDATIONS

- Garder ce livre d'instructions pour de futures consultations.
- Vérifiez qu'à l'intérieur de l'automobile, tous les bagages ou tout autre objet pouvant blesser en cas d'accident, sont correctement maintenus ou rangés.
- Le siège auto ELITE-FIX devra être correctement fixé avec les ceintures de sécurité même lorsqu'il n'est pas utilisé, car en cas d'accident il pourrait être projeté et blesser les occupants du véhicule.
- **JAMAIS ET SOUS AUCUN PRÉTEXTE** lorsque vous êtes dans l'automobile vous ne devez prendre le bébé dans vos bras ou le laisser hors du siège auto. Même si cela paraît incroyable, lors d'un accident, la force en cas de choc à une vitesse de 40 km/h simplement, rend impossible de retenir correctement le bébé.
- Rappelez-vous qu'il ne faut pas utiliser le siège auto ELITE-FIX dans les automobiles dotées d'airbags frontaux, à moins de pouvoir les désactiver, ce dont vous devrez vous informer auprès du fabricant ou du revendeur de votre automobile.

ENTRETIEN ET NETTOYAGE

- Vous pouvez nettoyer le siège-auto avec de l'eau tiède et du savon. N'utilisez pas de produits de nettoyage agressifs comme les produits abrasifs ou dissolvants.
- La housse doit être lavée à la main à une température maximum de 30°C. Ne pas utiliser de sèche-linge.

CERTIFICATION EN TANT QUE SIÈGE ENFANT INSTALLÉ DANS UN VÉHICULE

ASALVO / ELITE-FIX Siège enfant	Testé et certifié selon i-Size	
	Hauteur	Poids
ELITE-FIX	40 - 135 cm	Máx 36 kg.

Le siège enfant a été conçu, testé et certifié selon les exigences de la Norme européenne sur les équipements de sécurité pour enfant (i-Size).

Le sceau d'approbation E (dans un cercle) et le numéro d'approbation se trouvent sur l'étiquette d'approbation (autocollant sur le siège enfant).

Cette approbation sera invalidée si vous apportez des modifications au siège enfant. Seul le fabricant est autorisé à apporter des modifications au siège enfant.

Réducteur d'appui-tête
(Utiliser seulement jusqu'à 8 mois)

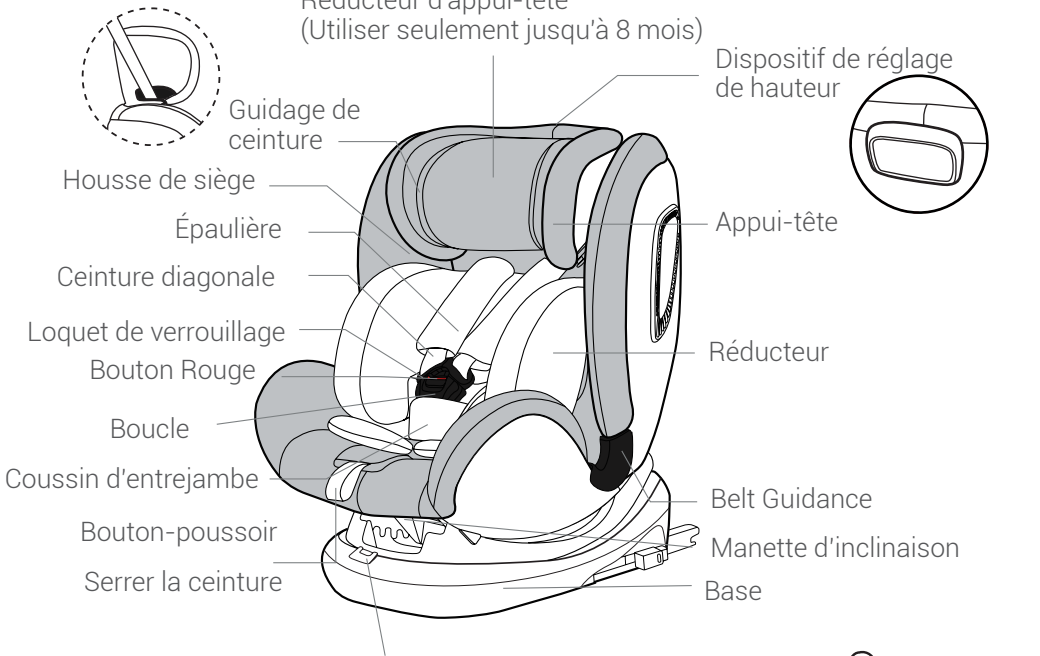

Bouton de rotation à 360°

Point d'attache ISOFIX

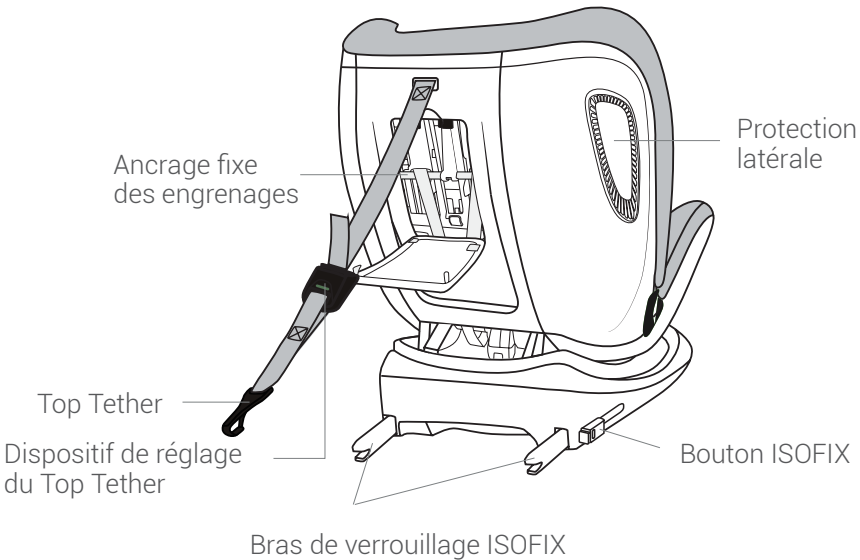

À UTILISER DANS LE VÉHICULE



NE PAS utiliser avec une ceinture à 2 points. Veuillez l'installer avec la ceinture à 3 points.

Veillez observer les réglementations en vigueur dans votre pays. La ceinture de sécurité doit être approuvée par la norme ECE R 16 ou une norme comparable. Ne pas utiliser avec une ceinture à 2 points. Vous pouvez utiliser votre siège enfant comme suit

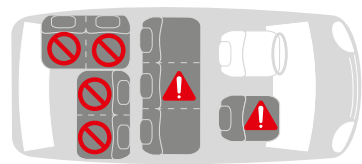
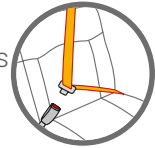

Dans le sens de la marche	OUI
Contre le sens de la marche	OUI
Avec une ceinture à 2 points L'utilisation d'une ceinture à 2 points augmente considérablement le risque de blessure pour votre enfant en cas d'accident.	NO
Avec une ceinture à 3 points La ceinture de sécurité doit être approuvée par la norme ECE R 16 ou une norme comparable (voir l'étiquette de contrôle sur la ceinture avec un « E » ou un « e » dans un cercle).	OUI
Avec les systèmes d'ancrage ISOFIX et de top tether En cas d'airbag frontal : Glissez le siège passager bien vers l'arrière et reportez-vous aux instructions contenues dans le manuel d'entretien du véhicule	OUI
Sur le siège passager avant N'utilisez pas les sièges passagers équipés d'un airbag frontal ! Le siège passager avant peut être utilisé avec ou sans ISOFIX, avec les mêmes remarques que celles actuellement données pour l'ISOFIX (glissez le siège vers l'arrière et reportez-vous aux instructions du véhicule).	OUI
Sur le siège arrière extérieur	OUI
Sur le siège arrière central Peut être utilisé si le siège du véhicule est équipé d'une ceinture à 3 points.	OUI

(Veillez observer les réglementations en vigueur dans votre pays).

MODE D'EMPLOI DU SIÈGE DE SÉCURITÉ

- Attachez toujours votre bébé dans le siège auto à l'aide du harnais.
- Ne laissez jamais votre bébé sans surveillance dans le siège auto lorsque vous le placez sur des surfaces élevées (par ex., une table, un dispositif à langer, etc.).
- Ne laissez jamais l'extrémité de la sangle se prendre dans les pièces mobiles (par ex., portes automatiques, escalators, etc.).
- Attention ! Les pièces en plastique du siège auto chauffent au soleil et votre bébé pourrait se brûler. Protégez votre bébé et le siège auto contre les rayons du soleil intenses (par ex., en posant un tissu léger sur le siège).
- Retirez votre bébé du siège auto dès que possible pour soulager sa colonne vertébrale. Nous recommandons de faire des pauses fréquentes pendant les longs trajets. Même en dehors de la voiture, veuillez éviter de laisser votre bébé dans le siège auto trop longtemps.

1

COMMENT UTILISER LA BOUCLE DU HARNAIS

Prenez les deux loquets de verrouillage ensemble. Assurez-vous que la partie droite est vers le haut. Embrayez-les avant de les mettre dans la boucle du harnais, qui devrait faire un bruit de CLIC. Tirez des sangles pour enlever toute la partie moue de la section abdominale, assurant que le harnais reste allongé à plat et la boucle du harnais est verrouillée. Ouvrez la boucle du harnais en appuyant sur le bouton rouge.

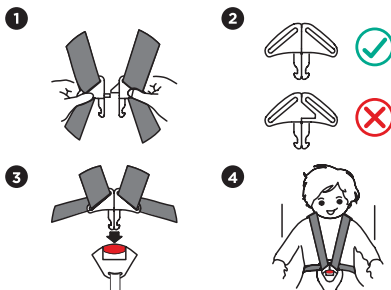

2

UTILISER LE SIPS (SYSTÈME DE PROTECTION CONTRE LES CHOCS LATÉRAUX)

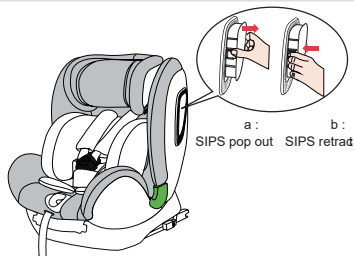

3 RETIRER LES 5 POINTS DU HARNAIS

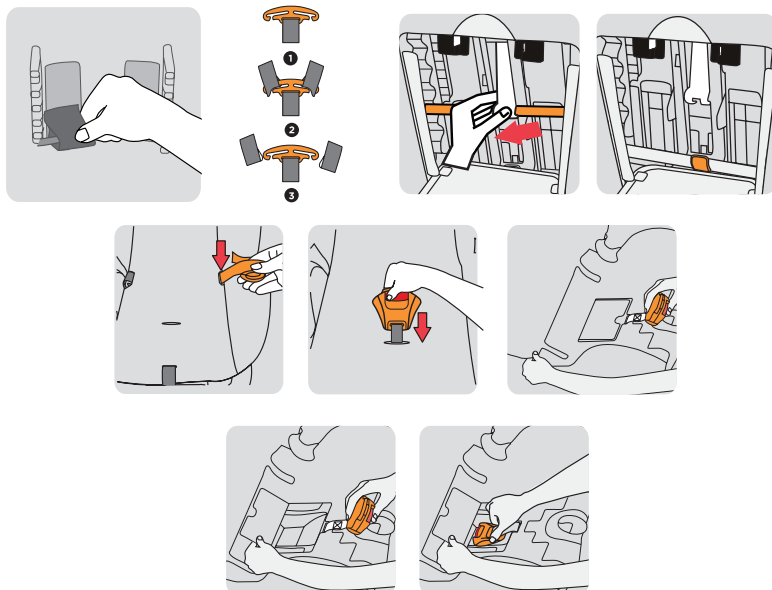
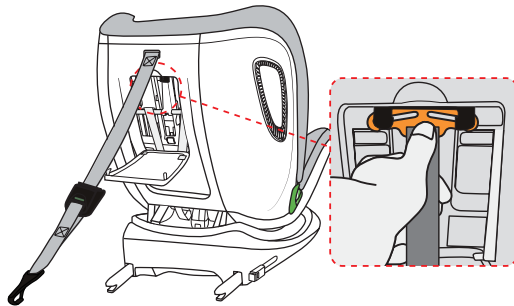

4 RETIRER LA HOUSSE EN TISSU

1. Enlever les 5 points du harnais.
2. Enlever la housse du dossier et de la base.

3. Déplacez l'appui-tête du siège de l'enfant jusqu'à la position la plus haute.

4. Retirez d'abord la housse de la base de l'appui-tête, puis retirez la housse de l'appui-tête.

Pour réinstaller la housse, suivez simplement les étapes ci-dessus en sens inverse

ATTENTION ! N'utilisez jamais le siège de l'enfant sans une boucle correctement installée. Assurez-vous que la plaque métallique est correctement attachée.

ATTENTION ! Vérifiez que les sangles du harnais ne sont pas tordues et qu'elles ont été correctement insérées dans les fentes de la ceinture de la housse.

5

AJUSTER L'ANGLE DU SIÈGE DE SÉCURITÉ POUR LES ENFANTS DE L'AUTOMOBILE

Ce siège de sécurité pour les enfants peut être réglé sur 4 positions. Avant de placer un enfant dans le dispositif de retenue, le siège doit être placé en orientation vers l'arrière du véhicule, à plat ou en position d'assise orienté vers l'avant.

Pour le faire, utilisez la poignée d'inclinaison placée à l'avant du dispositif de retenue pour les enfants, entre le siège et la base pour l'ajuster à la position souhaitée.

Quatre niveaux d'inclinaison sont possibles

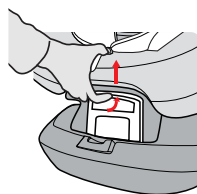
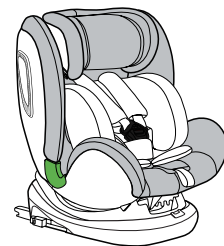

6

RÉGLER LA LONGUEUR DE LA CEINTURE DE SÉCURITÉ

A. Serrez la ceinture de sécurité. Tirez sur la ceinture diagonale et la ceinture sous-abdominale se resserrera, puis tirez la ceinture de l'entrejambe pour serrer la ceinture de sécurité.

A:



Serrez la ceinture de sécurité le plus rapidement possible.

La ceinture sous-abdominale doit être le plus bas possible, la ceinture doit se fixer près de l'entrejambe de l'enfant et pas sur le ventre.

P.D. : Une ceinture de sécurité lâche est dangereuse. Veuillez vérifier le fonctionnement correct du dispositif de retenue de la ceinture de sécurité, puis resserrez la ceinture de sécurité.

B. Desserrez la ceinture de sécurité
Appuyez sur le bouton rouge peut détendre la ceinture de sécurité.

En appuyant sur le bouton coulissant limité, saisissez de l'autre main la ceinture diagonale qui se trouve sous l'épaulette de l'enfant (ne saisissez pas la ceinture de l'épaulette) juste à l'avant pour desserrer la ceinture de sécurité.

B:

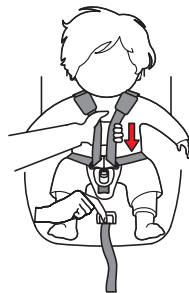

7

AJUSTER L'APPUI-TÊTE

A. Utilisation pour (40 -105 cm)
(Utilisez les niveaux 1-7)

Les bretelles doivent être ajustées comme il est indiqué ci-dessous :

Desserrez les bretelles du siège de l'enfant autant que possible.

Tirez sur le dispositif de réglage de la hauteur de l'appui-tête, sélectionnez la bonne hauteur des bretelles et engagez-les dans la position qui correspond à votre enfant en relâchant le dispositif de réglage.

B. Utilisation pour (100-135 cm)
(Utilisez les niveaux 7-10)

Lorsque l'enfant grandit au-delà des 100 cm, l'appui-tête doit avoir un niveau de hauteur 7-10.

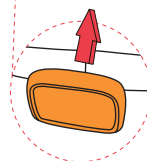
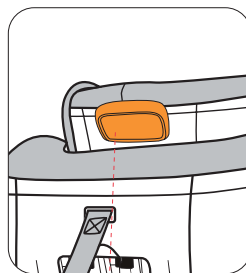

**ATTENTION!**

Un appui-tête convenablement ajusté assure une protection optimale de votre enfant dans le siège de sécurité : L'appui-tête doit être réglé de sorte que les bretelles soient au même niveau que les épaules de votre enfant.



too lower



too higher



correct

ATTENTION ! Les bretelles ne doivent pas traîner derrière le dos de l'enfant, à la hauteur des oreilles ou au-dessus des oreilles.

8

BOUTON DE ROTATION À 360 °

Tirez sur le bouton de rotation à l'aide du pouce, puis tournez-le jusqu'à la position voulue.

Important : Chaque fois qu'il rebondit, le régulateur de rotation revient. Pour s'assurer que le siège est bien fixé.

Le bouton de rotation se bloque uniquement lorsque le siège est en position correcte.

A. Dos à la route : (40-105 cm).

Utiliser le sens vers l'arrière.

B. Face à la route : (76-135 cm).

Utiliser le sens vers l'avant.

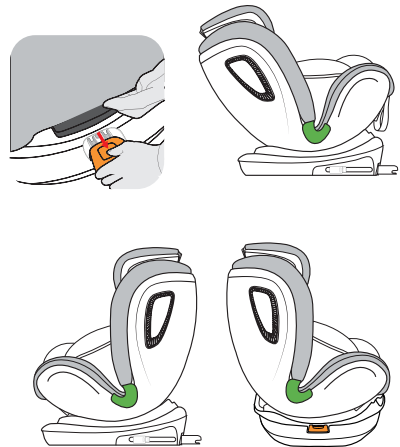

8

RETRAIT DE LA CALE DE RÉDUCTION

Lorsque le poids de l'enfant dépasse 61 cm, vous pouvez ôter la cale de réduction

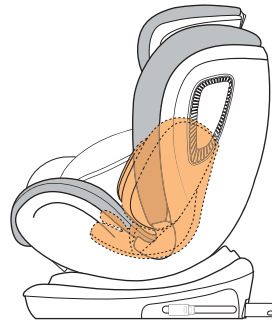
I-size ECE R129/03

40-105 cm ± 18kg	isofix + top tether	Contre le sens de la marche
76-105 cm ± 18kg	isofix + top tether	Dans le sens de la marche
100-135cm	siège de sécurité + isofix	Dans le sens de la marche
	siège de sécurité	

INSTALLATION DANS LA VOITURE

1

INSTALLATION EN POSITION ORIENTÉE REGARDANT VERS L'ARRIÈRE AVEC ISOFIX
(40-105cm)

Placez le guide d'insertion ISOFIX dans les deux points de fixation ISOFIX de votre véhicule.

NOTE : Les points de fixation ISOFIX se trouvent entre la surface et le dossier du siège du véhicule.

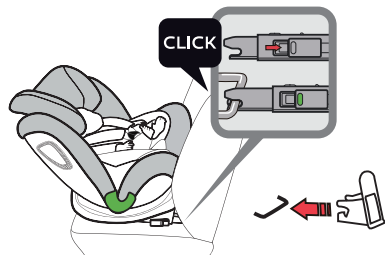

Appuyez sur le bouton ISOFIX pour retirer les deux accessoires de verrouillage du fond de la base. Tirez le bras de verrouillage d'avant en arrière jusqu'à ce que vous entendiez un CLIC audible qui indique qu'ils sont complètement engagés. Et dans les deux côtés des boutons des bras de verrouillage la couleur se transforme en vert de sécurité.

Sortez la sangle Top Tether en appuyant sur le bouton de déverrouillage, à travers le guide de ceinture 10. Tirez la sangle Top Tether supérieure avec une longueur suffisante pour accrocher le loquet à l'arrière du siège de la voiture.

Fixez le loquet sur le point d'ancrage et la position de chaque point d'ancrage est aussi indiquée dans l'image (l'une des trois positions). Assurez-vous que le crochet est serré.

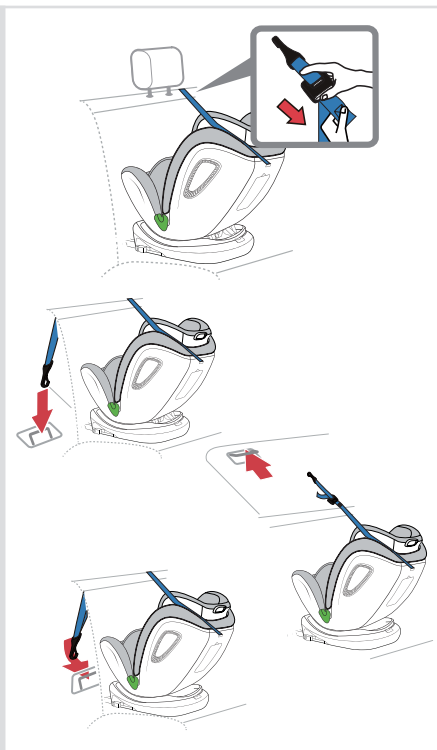

2

INSTALLATION DANS LA POSITION FACE À LA ROUTE AVEC ISOFIX

(76-105cm)

Placez le guide d'insertion ISOFIX dans les deux points d'ancrage ISOFIX de votre véhicule.

NOTE : Les points d'ancrage ISOFIX sont placés entre la surface et le dossier du siège du véhicule. Appuyez sur le bouton ISOFIX pour retirer les deux bras de verrouillage du fond de la base. Tirez le bras de verrouillage jusqu'à ce que vous entendiez un CLIC audible qui indique qu'ils sont complètement engagés.

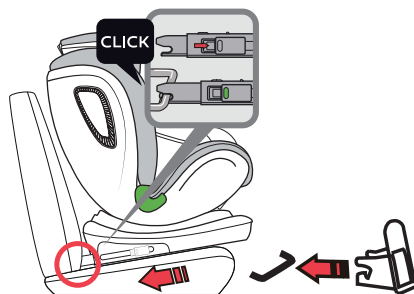

2

Et sur les deux côtés des bras de verrouillage, on observe la transformation du bouton en une couleur verte de sécurité.

Tirez la sangle supérieure Top Tether et appuyez sur le bouton de déverrouillage. Tirez la sangle supérieure Top Tether assez longtemps pour accrocher le loquet à l'arrière du siège de la voiture.

Fixez le loquet sur le point d'ancrage. Celui-ci et la position 11 du point d'ancrage sont montrés dans l'image (l'une des trois positions). Assurez-vous que le crochet est serré.

(100-135 cm)

NOTE : Lorsque vous utilisez ce siège de sécurité pour (100-135cm), veuillez retirer les 5 points du harnais, les sacs de couchage et les coussinets triangulaires.

Placez le siège de l'enfant sur le siège du véhicule vers l'avant (face à la route)

Placez le guide d'insertion ISOFIX dans les deux points d'ancrage ISOFIX de votre véhicule.

NOTE : Les points de fixation ISOFIX sont placés entre la surface et le dossier du siège du véhicule.

Appuyez sur le bouton ISOFIX pour retirer les deux bras de verrouillage du fond de la base. Tirez le bras de verrouillage pour et jusqu'à ce que vous entendiez un CLICK audible qui indique qu'ils sont complètement engagés. Et sur les deux côtés des bras de verrouillage, on observe la transformation du bouton en une couleur verte de sécurité.

Guidez la ceinture de sécurité dans la ceinture.

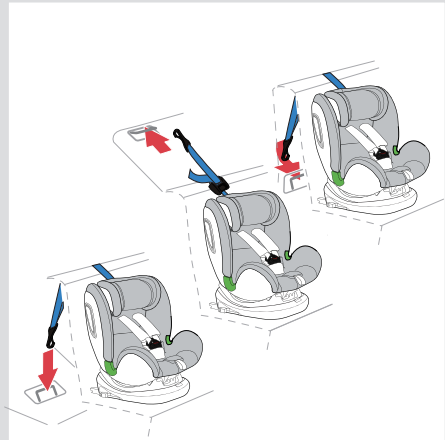

Guidage 2 jusqu'à ce qu'il se trouve complètement dans la ceinture
Guidage 3 sans être tordu.

NOTE : Assurez-vous que la ceinture de sécurité diagonale passe par dessus l'os de l'épaule de votre enfant, et pas devant son cou.

Placez les sections diagonale et abdominale de la ceinture de sécurité du véhicule dans le guidage de la ceinture du siège de sécurité des enfants pour la voiture. Verrouillez la boucle de la ceinture de sécurité dans la boucle du siège du véhicule jusqu'à entendre un bruit de CLIC.

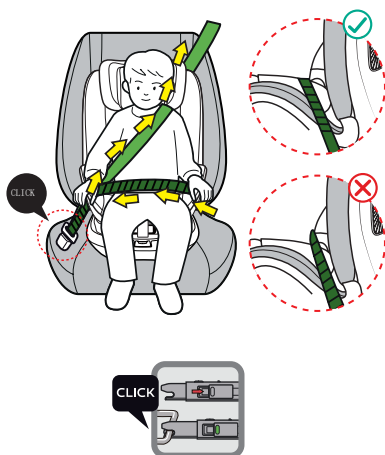

ATTENTION !

La section diagonale de la ceinture de sécurité doit se glisser en diagonale vers l'arrière. Vous pouvez ajuster la course de la ceinture avec le déflecteur réglable de la ceinture de votre véhicule des deux côtés.

Secouez le siège de sécurité des enfants pour la voiture afin de vous assurer qu'il est solidement fixé.

Placez la section de la ceinture abdominale de l'autre côté du siège de l'enfant dans le guidage de ceinture 3.



ATTENTION !

! La ceinture abdominale doit être aussi basse que possible par-dessus des hanches de chaque côté de votre enfant.

Guidez la section diagonale de la ceinture de sécurité dans le guidage 3 jusqu'à ce qu'elle repose complètement dans le support de la ceinture et qu'elle ne soit pas tordue.

Merci

POUR L'ACHAT
PRODUIT ASALVO.



www.asalvo.com

Suivez-nous



Importé pour Estar Asalvo S.L.

CIF B91234286 · P. I. Hacienda Dolores, c/Dos · 41500

Alcalá de Guadaíra · Sevilla · Tfno. 902 360 516 · Fax: 955 631 205

email: info@asalvo.com · www.asalvo.com



MANUAL DE INSTRUÇÕES

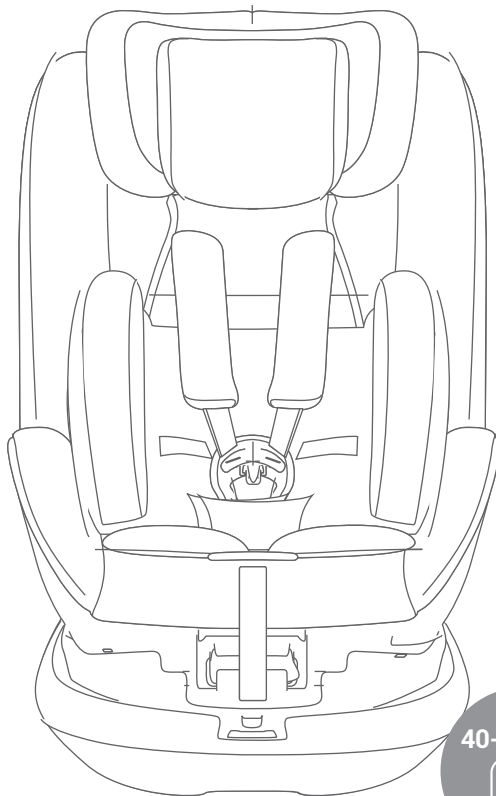

REF : 19097

**IMPORTANTE:
GUARDAR ESTAS INSTRUÇÕES
PARA FUTURA CONSULTA**

Gentile Cliente:

Grazie per aver acquistato un prodotto ASALVO. Siamo lieti che ha scelto uno dei nostri prodotti e speriamo che sarà soddisfatta con il suo uso.

Si prega di leggere attentamente le istruzioni e di conservare questo manuale in un luogo sicuro.

ATENÇÃO

Para a segurança do seu filho, por favor leia este manual e guarde-o para referência futura. Nunca deixe a criança sozinho. Eu tenho sempre a criança à vista, quando você estiver no carrinho

ADVERTÊNCIAS

- **ADVERTÊNCIAS** Por favor, leia atentamente o manual de instruções antes de usar o nosso produto.
- **ADVERTÊNCIAS** A cadeira da auto ELITE-FIX é um dispositivo de segurança, sendo seguro apenas quando utilizado em conformidade com o manual de instruções.
- **ADVERTÊNCIAS** O produto apenas deve ser utilizado num assento orientado para a frente e equipado com um cinto de segurança automático de três pontos de fixação, homologado segundo o Regulamento ECE R16 ou outras normas equivalentes.
- **ADVERTÊNCIAS** O produto pode ser utilizado tanto no assento frontal como no assento traseiro. No entanto, é recomendada a instalação no assento traseiro.
- **ADVERTÊNCIAS** O produto foi aprovado segundo as mais rigorosas normas de segurança Europeia (i-Size) e é idóneo para 40-135 cm.
- **ADVERTÊNCIAS** Qualquer alteração ou adição ao dispositivo sem a devida autorização da ESTAR ASALVO pode alterar gravemente a segurança do sistema de retenção.
- **ADVERTÊNCIAS** Não cumprir cuidadosamente as instruções para o uso correcto do sistema de retenção pode ser perigoso para a segurança do bebé.
- **ADVERTÊNCIAS** Este dispositivo de segurança não pode ser usado sem revestimento, nem ser substituído por outro que não seja o original, já que o mesmo é parte integrante das características de segurança do sistema.
- **ADVERTÊNCIAS** Nunca deixe o seu filho sozinho no automóvel.

ADVERTÊNCIAS

RECOMENDAÇÕES

- Guarde este manual de instruções para futuras consultas.
- Assegure-se de que dentro do automóvel, tanto o equipamento como qualquer outro objecto susceptível de provocar danos em caso de acidente, estão devidamente fixados ou resguardados.
- A cadeira de auto ELITE-FIX deverá estar devidamente fixada com os cintos de segurança mesmo que não se utilizem, pois em caso de acidente poderia resultar despedida provocando danos aos ocupantes do veículo.
- NUNCA EM CASO ALGUM deixe o bebé dentro do automóvel ou fora da cadeira do automóvel. Em caso de acidente, a força provocada durante um choque a uma velocidade de apenas 40 km/h, faz com que seja praticamente impossível a correcta retenção do seu bebé.
- Recorde que não usar a cadeira de auto ELITE-FIX em automóveis equipados com airbag frontal excepto quando for possível desactivar o mesmo, devendo neste caso consultar o fabricante ou o vendedor do seu automóvel.

MANUTENÇÃO E LIMPEZA

- Pode limpar o assento com água temperada e sabão. Não use produtos de limpeza agressivos como abrasivos ou dissolventes.
- O revestimento deve ser lavado à mão e uma temperatura máxima de 30°C. Não coloque na máquina de secar.

CERTIFICAÇÃO CADEIRA DE SEGURANÇA PARA CRIANÇAS COLOCADO NUM AUTOMÓVEL

ASALVO / ELITE-FIX Cadeira de segurança para crianças	Testada e certificada de acordo com I-Size	
	Altura	Peso do Corpo
ELITE-FIX	45 - 105 cm	Máx 36 kg.

A cadeira de criança para automóvel está equipada, verificada e homologada de acordo com os requisitos da norma europeia sobre dispositivos de segurança para crianças (i-Size).

O certificado de verificação E (num círculo) e o número de homologação encontram-se na etiqueta laranja de homologação (autocolante na cadeira de criança para automóvel).

A autorização é anulada caso sejam efetuadas alterações na cadeira de criança para automóvel. As alterações devem ser efetuadas exclusivamente pelo fabricante.

Redutor de apoio de cabeça
(Use apenas até 8 meses)

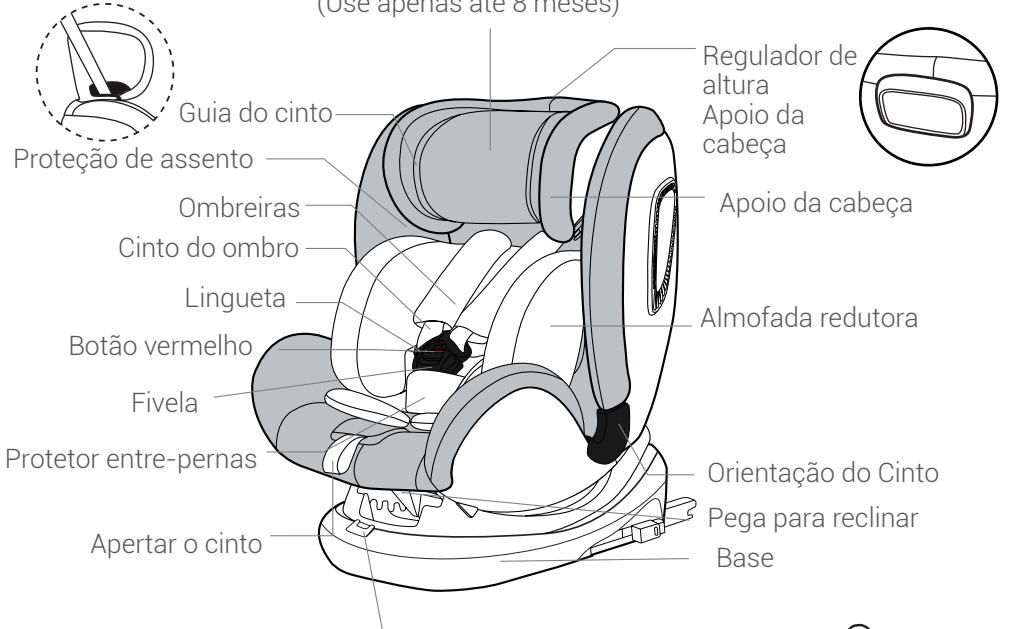

Botão de rotação de 360°

Ponto de Fixação ISOFIX

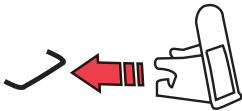

Guia de inserção ISOFIX

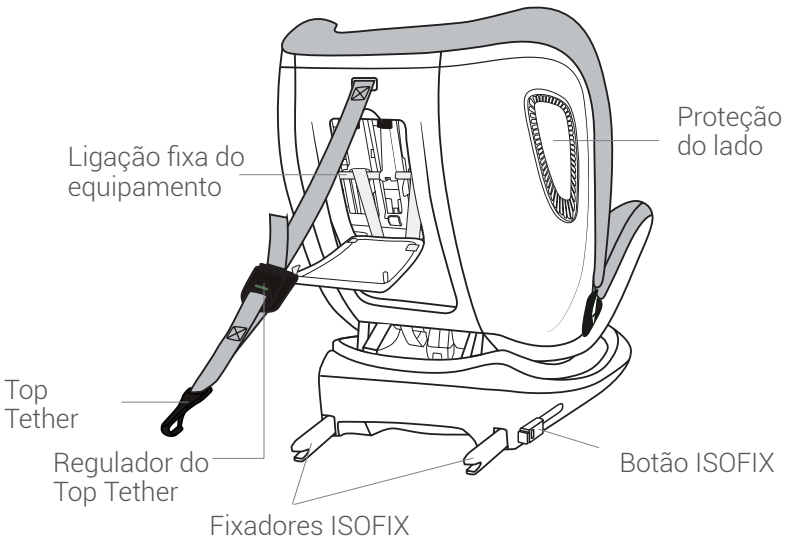

UTILIZAÇÃO NO AUTOMÓVEL



NÃO use a cadeira com um cinto de 2 pontos. Deve usar um cinto de 3 pontos.

Verifique os regulamentos aplicáveis ao seu país. O cinto de segurança tem de estar homologado conforme ECE R 16 (ou norma semelhante). Não use a cadeira com um cinto de 2 pontos.

Pode usar se o banco de automóvel tiver um cinto de 3 pontos. Pode usar a sua cadeira de criança para automóvel do seguinte modo:

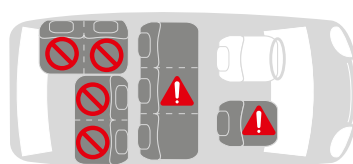
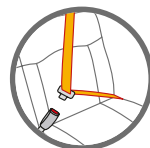

No sentido da marcha	Sim
No sentido contrário ao da marcha	Sim
Com cinto de 2 pontos O uso de um cinto de 2 pontos aumenta consideravelmente o risco de lesão na sua criança, em caso de acidente.	Não
Com cinto de 3 pontos O cinto tem de estar homologado conforme ECE R 16 ou norma semelhante (ver a etiqueta de verificação no cinto com um "E" ou "e" num círculo).	Sim
com o ISOFIX e os sistemas de ancoragem do Tirante Superior No caso de airbag frontal: deslocar o banco do passageiro o mais para trás possível e seguir as indicações no manual do veículo.	Sim
No banco do passageiro Não use no banco do passageiro com airbag frontal! O banco do passageiro frontal pode ser usado com ou sem ISOFIX, de acordo com as indicações dadas para o ISOFIX (deslocar o banco para trás e seguir as indicações no manual do veículo).	Sim
No banco traseiro exterior	Sim
No banco traseiro central Pode usar se o banco de automóvel tiver um cinto de 3 pontos.	Sim

(Verifique os regulamentos aplicáveis ao seu país).

MÉTODO PARA USAR A CADEIRINHA EM SEGURANÇA

- Proteja sempre o seu bebé na cadeira para automóvel usando o cinto.
- Nunca deixe o seu bebé sem vigilância na cadeirinha quando a colocar em superfícies elevadas (por ex., uma mesa, um fraldário, etc.).
- Tenha atenção para que a ponta da correia não fique presa em peças móveis (por ex., portas automáticas, escadas rolantes, etc.).
- Atenção! As peças plásticas da cadeira para automóvel aquecem com o sol, por isso, tenha cuidado para que o seu bebé não se queime. Proteja o seu bebé e a cadeira da radiação solar intensa (por ex., colocando um pano fino sobre a cadeira).
- Retire frequentemente o bebé da cadeira para automóvel para lhe aliviar a espinha dorsal. É recomendável que faça paragens frequentes durante viagens longas. Mesmo fora do carro, evite que o seu bebé fique na cadeirinha por muito tempo.

1

COMO USAR A FIVELA DO CINTO

Segure as duas fivelas ao mesmo tempo.

Certifique-se de que o lado direito está para cima.

Prenda-as antes de as colocar na fivela do cinto, fazendo um som de CLIQUE.

Puxe a alça para remover qualquer folga da zona abdominal, garantindo que o cinto está liso e a fivela está presa.

Abra a fivela do cinto pressionando o botão vermelho.

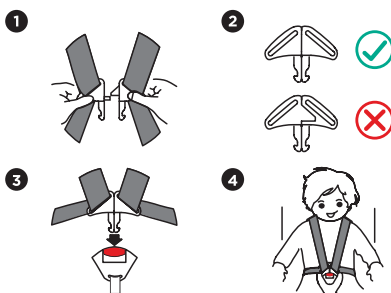

2

UTILIZAÇÃO DO SIPS (SISTEMA DE PROTEÇÃO CONTRA EMBATES LATERAIS)

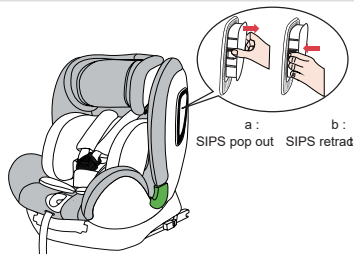

3 REMOVER O CINTO DE 5 PONTOS

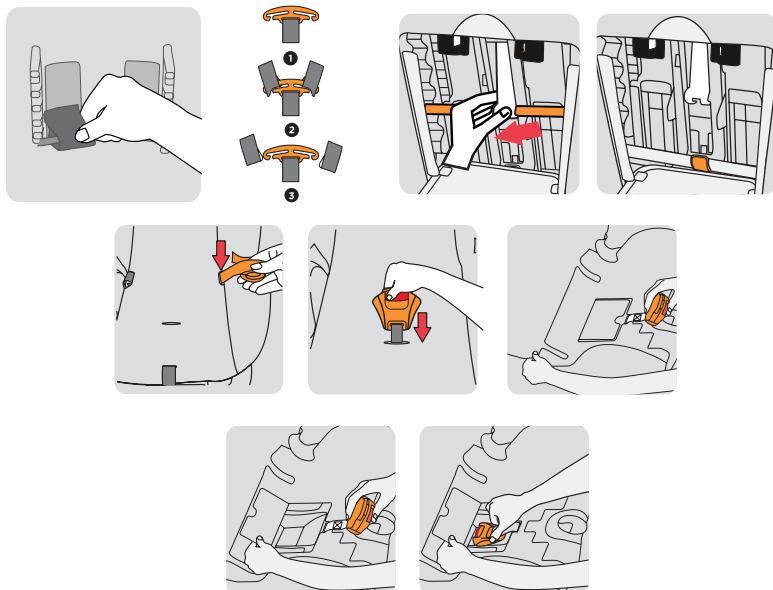
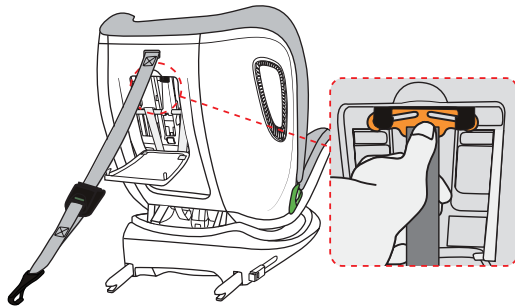

4 REMOVER A PROTEÇÃO DE PANO

1. Retire o cinto de 5 pontos
2. Retire a proteção do encosto e da base.

3. Coloque o apoio de cabeça da cadeira de criança na posição mais elevada.
4. Comece por retirar a proteção da base do apoio da cabeça, e retire, depois, a proteção do apoio da cabeça.
Para voltar a colocar a proteção, basta seguir estes passos na ordem inversa.

CUIDADO! Nunca use a cadeirinha de criança sem a fivela corretamente instalada. Certifique-se de que a placa metálica está corretamente fixa.

CUIDADO! Verifique se as correias do cinto não estão torcidas e que foram devidamente inseridas nas ranhuras do cinto da proteção.

5 AJUSTE O ÂNGULO DA CADEIRINHA DE CRIANÇA PARA AUTOMÓVEL

Esta cadeirinha de criança para automóvel pode ser ajustada em 4 posições.
Antes de colocar a criança no sistema de retenção, a cadeira deve ser colocada na posição reclinada para usar virada para trás, nível horizontal (ver imagem 5) ou na posição de sentada virada para a frente, ver imagens 1234.

Para tal, use a pega de reclinair localizada na parte da frente do sistema de retenção da criança, entre o assento e a base, para ajustar na posição pretendida.

Existem quatro níveis de inclinação:

- 1 primeiro nível
- 2 segundo nível
- 3 terceiro nível
- 4 quarto nível

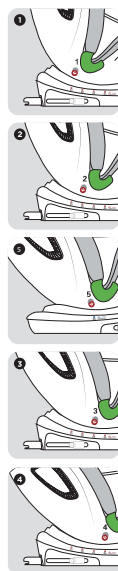
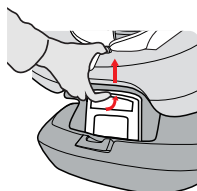
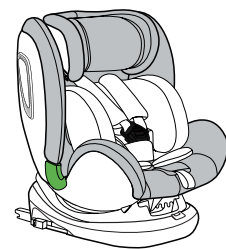

6 5 AJUSTAR O COMPRIMENTO DO CINTO DE SEGURANÇA

A. Apertar o cinto de segurança
Puxe o cinto do ombro e o cinto abdominal, apertando, e em seguida puxe o cinto entrepernas para apertar o cinto de segurança.
Aperte o cinto de segurança tanto

A:



quanto possível.

O cinto abdominal deve estar o mais abaixo possível, não devendo ficar a magoar a zona das entrepernas nem a barriga da criança.

P.S.: É perigoso ter um cinto de segurança solto. Verifique se o regulador do cinto de segurança está a funcionar e, em seguida, aperte o cinto de segurança.

B. Soltar o cinto de segurança

Pressione o botão vermelho para soltar o cinto de segurança.

Pressione ligeiramente de lado o botão, com a outra mão segure o cinto de segurança debaixo da ombreira (não agarrar a ombreira) para a direita da criança para soltar o cinto de segurança.

B:



7

AJUSTAR O APOIO DA CABEÇA

A. Ao usar no (40-105 cm), I (Use nível 1- 7)

As alças são ajustadas da seguinte forma:

Solte as alças da cadeira de criança o máximo possível.

Puxe o regulador de altura do apoio da cabeça, selecione a altura das alças e engate-as na posição que melhor se adequa à criança, soltando o regulador.

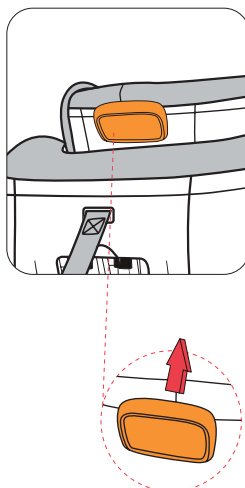

B. Ao usar no(100-135 cm) (Use nível 7-10)

Quando a criança ultrapassar os 100 cm, o apoio da cabeça deve estar no nível de altura 7-10.



ATENÇÃO!

Um apoio de cabeça devidamente ajustado garante a proteção máxima para a sua criança na cadeirinha: O apoio de cabeça deve estar ajustado, de forma a que as alças fiquem ao mesmo nível dos ombros da criança.



too lower



too higher



correct

CUIDADO!

As alças não devem cair para as costas das crianças, estar à altura ou acima das orelhas.

8

BOTÃO DE ROTAÇÃO DE 360°

Puxe o botão de rotação com o polegar, depois rode a cadeira até à posição desejada.

Importante: Sempre que salta, o ajustador de rotação regressa. Para se assegurar de que o assento esteja bem fixo.

O botão de rotação apenas se bloqueia quando a cadeira estiver na posição correta.

A. Direção contrária à deslocação: (40-105 cm), deve usar a direção para trás.

B. Direção da deslocação: (76-135 kg), deve usar a direção para frente.

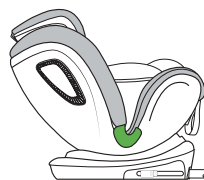
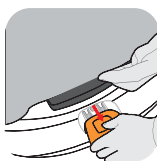

9

REMOÇÃO DA CUNHA DE REDUÇÃO.

Quando o peso do seu filho exceder 61 cm, remova a cunha de redução

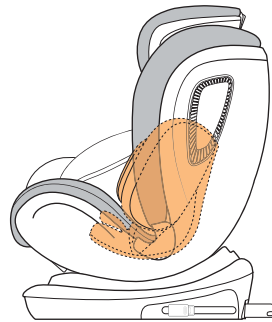
I-size ECE R129/03

40-105 cm ≤ 18kg	isofix + top tether	contra marcha
76-105 cm ≥ 18kg	isofix + top tether	No sentido da marcha
100-135cm	cinto de segurança + isofix	No sentido da marcha
	cinto de segurança	

INSTALAÇÃO NO CARRO

1

INSTALAÇÃO NA POSIÇÃO VIRADA PARA TRÁS COM ISOFIX
(40-105KG)

Coloque a guia de inserção ISOFIX nos dois pontos de fixação ISOFIX do seu carro.

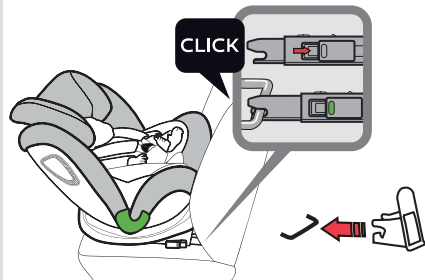

NOTA: Os pontos de fixação ISOFIX localizam-se entre a superfície e o encosto do banco do carro.

Pressione o botão ISOFIX para puxar os dois fixadores da base. Puxe o fixador até ouvir um som de CLIQUE, que indica que está devidamente engatado. Em ambos os lados dos fixadores o botão passa a verde, significando que está seguro.

Puxe o tirante superior e pressione o botão de libertação, pelo cinto de orientação 10; puxe o tirante no comprimento suficiente para prender a lingueta na parte de trás do assento do carro.

Fixe a lingueta no ponto de fixação e posicione o ponto de fixação como indicado na imagem (uma das três posições). Certifique-se de que o gancho está preso.

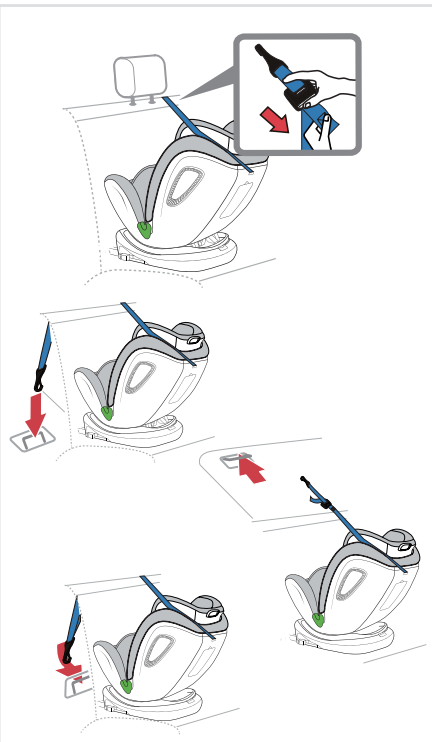

2

INSTALAÇÃO NA POSIÇÃO VIRADA PARA A FRENTE COM ISOFIX

(76-105 cm)

Coloque a guia de inserção ISOFIX nos dois pontos de fixação ISOFIX do seu carro.

NOTA: Os pontos de fixação ISOFIX localizam-se entre a superfície e o encosto do banco do carro.

Pressione o botão ISOFIX para puxar os dois fixadores da base. Puxe o fixador, para a frente e para trás, até ouvir um som de CLIQUE, que indica que está devidamente engatado.

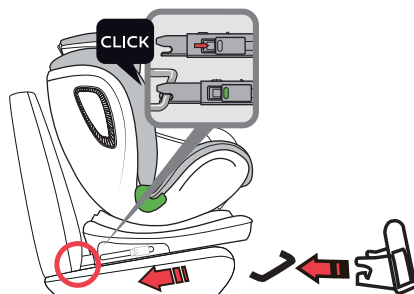

E em ambos os lados dos fixadores o botão passa a verde, significando que está seguro.

Puxe o tirante superior e pressione o botão de libertação; puxe o tirante no comprimento suficiente para prender a lingueta na parte de trás do assento do carro.

Fixe a lingueta no ponto de fixação e posicione o ponto de fixação 11 como indicado na imagem (uma das três posições).

Certifique-se de que o gancho está preso.

(100-135 cm)

NOTA: Quando usar esta cadeirinha de automóvel no grupo II, III, retire o cinto de 5 pontos, o colchão para dormir e as almofadas triangulares. Consulte o capítulo 4.2.

Coloque a cadeirinha virada para a frente no banco do carro (na direção da condução).

Coloque a guia de inserção ISOFIX nos dois pontos de fixação ISOFIX do seu carro.

NOTA: Os pontos de fixação ISOFIX localizam-se entre a superfície e o encosto do banco do carro.

Pressione o botão ISOFIX para puxar os dois fixadores da base. Puxe o fixador, para a frente e para trás, até ouvir um som de CLIQUE, que indica que está devidamente engatado. E em ambos os lados dos fixadores o botão passa a verde, significando que está seguro.

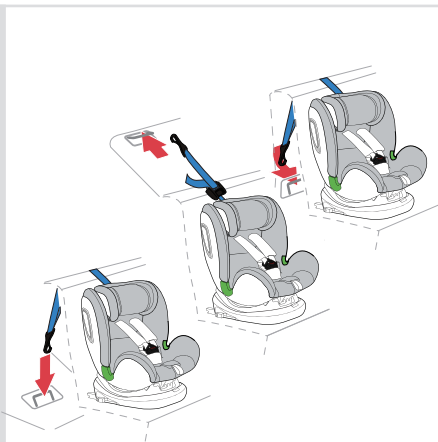

Direcione o cinto diagonal para o cinto.

Guia 2 até ficar completamente no cinto.

Guia 3 e não está torcido.

NOTA: Certifique-se de que a parte do cinto diagonal está por cima do ombro da criança e não à frente do pescoço.

Coloque a parte do cinto diagonal e abdominal do assento do carro pelo espaço apropriado na cadeirinha de criança. Prenda a lingueta do cinto na lingueta do assento até ouvir um clique.

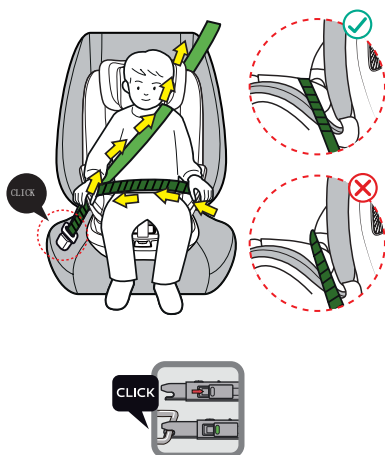

CUIDADO!

A parte diagonal do cinto deve atravessar diagonalmente para trás. Pode ajustar o comprimento do cinto usando os defletores laterais.

Abane a cadeirinha no assento do carro para se certificar de que está bem fixa. Coloque a parte do cinto abdominal do outro lado da cadeirinha, na orientação 3.



CUIDADO!

O cinto abdominal deve estar o mais abaixo possível, por cima da anca da criança.

Direcione o cinto diagonal na orientação 3 do cinto até ficar no suporte do cinto e não ficar torcido.

Obrigado

POR COMPRAR UN
PRODUTO ASALVO



www.asalvo.com

Siga-nos



Imported by Estar Asalvo S.L. CIF B91234286
C/1, PI Fridex · 41500 · Alcalá de Guadaíra · Sevilla · Tfno. 902 360 516
Fax: 955 631 205 · email: info@asalvo.com

www.asalvo.com



GEBRAUCHSHINWEISE

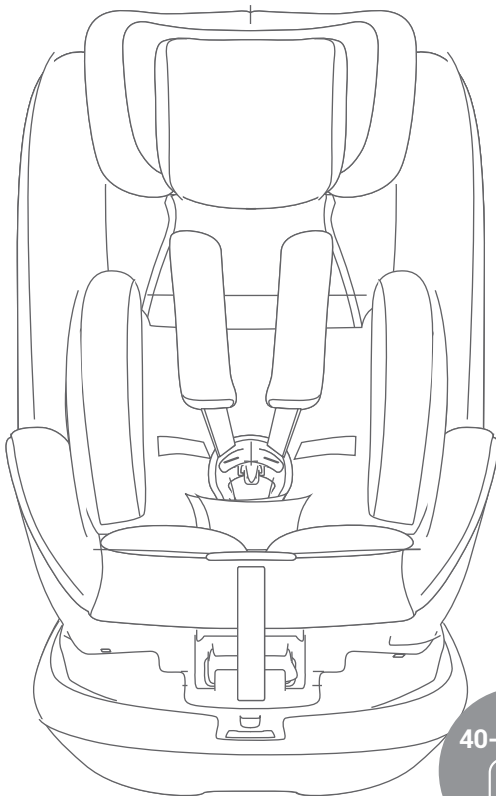

REF : 19097

**SEHR WICHTIG: SAVE THESE
BEWAHREN SIE DIESE ANLEITUNG
ZUM SPÄTEREN NACHSCHLAGEN.**

Sehr geehrter Kunde:

Vielen Dank für den Kauf eines ASALVO Produkts. Es freut uns, dass Sie sich für eines unserer Produkte entschieden haben und hoffen, dass Sie mit dem Gebrauch zufrieden sind.

Bitte lesen Sie die Anweisungen sorgfältig durch und bewahren Sie diese Anleitung an einem sicheren Ort

SEHR WICHTIG:
bewahren sie diese anleitung zum späteren nachschlagen.
Bitte lesen sie diese anleitung sorgfältig durch, bevor sie das produkt verwenden, dauert nur wenige minuten. Die nichtbeachtung dieser anweisungen kann ihr baby gefährden.

ANMERKUNGEN

- **ANMERKUNGEN** Bitte lesen Sie vor Gebrauch unseres Produktes aufmerksam die Bedienungsanleitung durch.
- **ANMERKUNGEN** Der ELITE-FIX Autositz ist eine Sicherheitsvorrichtung und nur sicher, wenn er gemäß der Bedienungsanleitung verwendet wird.
- **ANMERKUNGEN** Das Produkt darf nur auf einem Sitz in Fahrtrichtung, der mit einem automatischen Drei- punkt-Sicherheitsgurt nach der europäischen Richtlinie ECE R16 bzw. einer vergleichbaren Norm ausgestattet ist, angebracht werden.
- **ANMERKUNGEN** Das Produkt kann sowohl auf dem Vorder- als auch auf dem Rücksitz verwendet werden. Es wird jedoch in allen Fällen eine Anbringung auf dem Rücksitz empfohlen.
- **ANMERKUNGEN** Das Produkt wurde nach den strengsten europäischen Sicherheitsnormen (I-Size) zugelassen und ist ideal für die 40-135 cm
- **ANMERKUNGEN** Jede Veränderung oder Hinzufügung bei der Vorrichtung ohne entsprechende Genehmigung von ESTAR ASALVO kann die Sicherheit des Rückhaltesystems schwer beeinträchtigen.
- **ANMERKUNGEN** Wenn Sie die Anweisungen zum richtigen Gebrauch des Rückhaltesystems nicht sorgfältig befolgen, kann die Sicherheit Ihres Babys gefährdet werden.
- **ANMERKUNGEN** Diese Sicherheitsvorrichtung darf weder ohne ihren Bezug verwendet noch durch einen anderen, nicht originalen ersetzt werden, da dieser einen wesentlichen Bestandteil der Sicherheitsystems bildet.
- **ANMERKUNGEN** Lassen Sie Ihr Kind nie unbeaufsichtigt im Auto.

ANMERKUNGEN

EMPFEHLUNGEN

- Bewahren Sie diese Bedienungsanleitung für zukünftige Nachfragen auf.
- Vergewissern Sie sich, dass im Auto sowohl das Gepäck als auch jeder andere Gegenstand, der bei einem Unfall Verletzungen verursachen könnte, ordnungsgemäß befestigt oder verstaut sind.
- Der ELITE-FIX Autositz muss mit den Sicherheitsgurten ordnungsgemäß befestigt sein, auch wenn er nicht benutzt wird, da er bei einem Unfall herausgeschleudert und die Fahr- zeuginsassen verletzen könnte.
- Führen Sie Ihr Baby im Auto NIE UND UNTER KEINEN UMSTÄNDEN im Arm oder außerhalb des Autositzes mit sich. Auch wenn es merkwürdig erscheinen mag, würden die bei einem Zusammenstoß von nur 40 km pro Stunde hervorgerufenen Kräfte es Ihnen völlig unmöglich machen, das Baby richtig festzuhalten.
- Denken Sie daran, den ELITE-FIX Autositz nicht in mit Frontalairbags ausgestatteten Au- tos zu verwenden. Wenn er nicht ausgeschaltet werden kann, müssen Sie sich vom Herstel- ler oder Händler Ihres Autos beraten lassen.

PFLEGE UND REINIGUNG

- Sie können den Sitz mit lauwarmem Wasser und Seife reinigen. Verwenden Sie keine aggressiven Reinigungsmittel wie Scheuer- oder Lösungsmittel.
- Der Bezug muss mit der Hand bei einer Temperatur von höchstens 30°C gewaschen werden. Verwenden Sie keinen Trockner.

ZERTIFIZIERT ALS KINDERSICHERHEITSSITZ ZUM EINBAU IN EIN FAHRZEUG

ASALVO / ELITE-FIX Kindersicherheitssitz	Geprüft und zugelassen für I-Size	
	Höhe	Gewicht
ELITE-FIX	40 - 135 cm	Máx 36 kg.

Der Kindersicherheitssitz ist gemäß der aktuellen europäischen Norm für Kindersicherheit (i-Size) entworfen, geprüft und zugelassen worden.

Das Gütesiegel E (in einem Kreis) und die Zulassungsnummer befinden sich auf der Zulassungsetikette (Aufkleber auf dem Kindersicherheitssitz).

Diese Zulassung erlischt, wenn Sie den Kindersicherheitssitz in irgendeiner Weise modifizieren. Nur der Hersteller ist dazu befugt, Änderungen an dem Kindersicherheitssitz vorzunehmen.

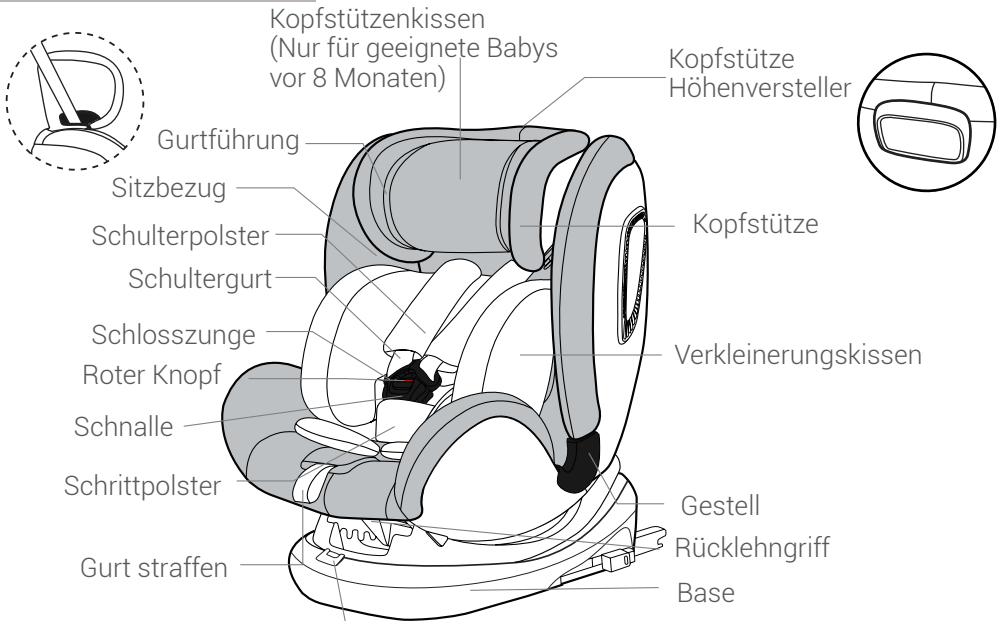

360° Rotationsknopf

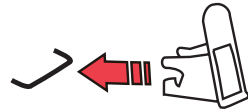
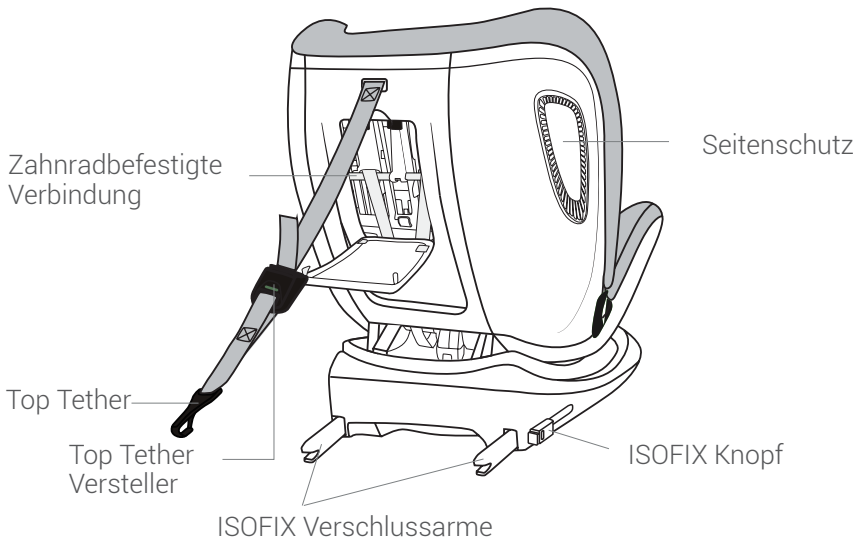
 ISOFIX
 Befestigungspunkt
ISOFIX
Einführhilfe

EINBAU IN DAS FAHRZEUG



NICHT mit einem 2-Punkt-Gurt benutzen. Bitte mit einem 3-Punkt-Gurt installieren.

Bitte beachten Sie die in Ihrem Land geltenden Verordnungen. Der Sicherheitsgurt muss gemäß ECE R 16 oder einer anderen gleichwertigen Norm zugelassen sein. Nutzen Sie den Sitz nicht mit einem 2-Punkt-Gurt. Installieren Sie den Sitz in einem Fahrzeug, das mit 3-Punkt-Gurten ausgestattet ist. Sie können den Kindersitz folgendermaßen nutzen:

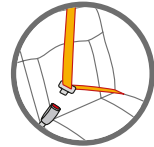

In Fahrtrichtung	Ja
Gegen Fahrtrichtung	Ja
Mit 2-Punkt-Gurt Der Gebrauch mit einem 2-Punkt-Gurt erhöht die Verletzungsgefahr Ihres Kindes im Falle eines Unfalls erheblich.	Nein
Mit 3-Punkt-Gurt Der Sicherheitsgurt muss gemäß ECE R 16 oder einer anderen gleichwertigen Norm zugelassen sein (überprüfen Sie, ob der Gurt einen Aufkleber mit einem eingekreisten „E“ oder „e“ hat).	Ja
Mit ISOFIX und Verankerungssystem für den oberen Haltegurt Wenn ein Frontairbag vorhanden ist: Verschieben Sie den Sitz so weit wie möglich nach hinten und beachten Sie die Anweisungen im Betriebshandbuch des Fahrzeugs	Ja
Auf dem Beifahrersitz Nicht auf Sitzen mit Frontairbag einbauen! Der Beifahrersitz kann unter Beachtung der selben Hinweise für den Einbau mit ISOFIX mit oder ohne ISOFIX genutzt werden (Sitz zurückschieben und	Ja
Auf äußerem Rücksitz	Ja
Auf mittlerem Rücksitz Kann in Fahrzeugen genutzt werden, deren Sitze mit 3-Punkt-Gurten ausgestattet sind.	Ja

(Bitte beachten Sie die in Ihrem Land geltenden Verordnungen).

SICHERHEITSSITZ BEDIENUNGSANLEITUNG

- Schnallen Sie Ihr Baby im Kindersitz immer mit dem Gurt an.
- Lassen Sie Ihr Baby niemals unbeaufsichtigt im Kindersitz, wenn Sie es auf hochliegende Flächen heben (z.B. Tisch, Wickeltisch, etc.).
- Achten Sie darauf, dass das Gurtende niemals in sich bewegende Mechanismen gerät (z.B. Rolltreppe, Aufzug, etc.).
- Vorsicht! Die Plastikteile des Kindersitzes heizen sich unter Sonneneinstrahlung auf und können Ihr Baby verbrennen. Schützen Sie Ihr Baby und den Kindersitz gegen intensive Sonneneinstrahlung (z.B. durch Abdecken mit einem Tuch).
- Nehmen Sie Ihr Baby so oft wie möglich aus dem Kindersitz, um seine Wirbelsäule zu entlasten. Bei langen Reisen empfehlen wir regelmäßig Pausen einzulegen. Selbst außerhalb des Autos sollten Sie vermeiden, dass Baby zu lange im Kindersitz zu lassen.

1

WIE BENUTZT MAN DIE GESCHIRRSCHNALLE

Halten Sie die zwei Schlosszungen zusammen.
Stellen Sie sicher, dass die richtige Seite oben ist.
Klinken Sie sie ein, bevor Sie sie in die Geschirrschnalle führen, was ein Klick-Geräusch machen sollte.
Ziehen Sie die Schultergurte an, damit sie nicht lose im Beckenbereich bleiben, so dass das Haltegeschirr flach liegt und die Geschirrschnalle verschlossen ist.
Öffnen Sie die Geschirrschnalle, indem Sie den roten Knopf drücken.

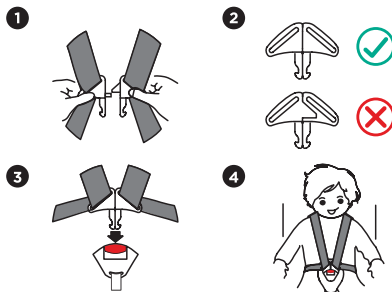

2

VERWENDUNG DES SIPS-SYSTEMS (SIDE IMPACT PROTECTION SYSTEM, SIPS; SEITENAUFPRALLSCHUTZ)

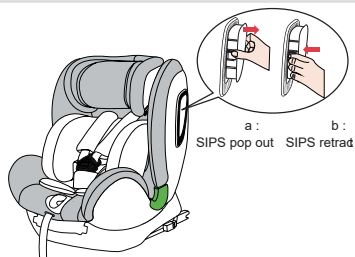

3

DAS 5-PUNKTE-HALTEGESCHIRR ENTFERNEN

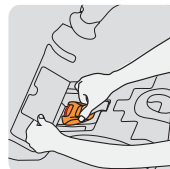
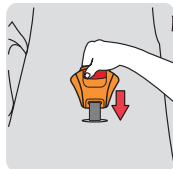
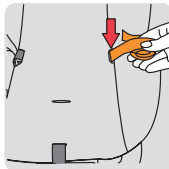
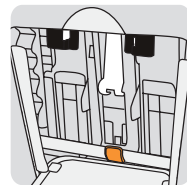
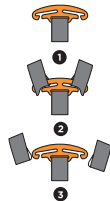
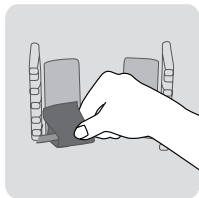
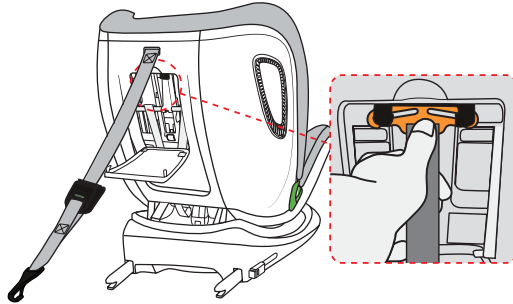

4

STOFFBEZUG ENTFERNEN

1. Das 5-Punkte-Haltegeschirr entfernen.
2. Den Bezug von der Rückenlehne und dem Gestell abnehmen.

- 3. Die Kopfstütze des Kindersitzes auf die höchste Position stellen.
- 4. Nehmen Sie den Bezug zuerst von der Basis der Kopfstütze ab, und danach von der eigentlichen Kopfstütze.
Um den Bezug wieder aufzusetzen, folgen Sie einfach die vorher beschriebenen Schritte in umgekehrter Reihenfolge.

VORSICHT!
Benutzen Sie den Kindersitz niemals ohne einen richtig befestigten Gurtschloss. Stellen Sie sicher, dass die Metallplatte richtig angebracht ist.
VORSICHT!
Überprüfen Sie, dass die Gurte des Haltegeschirrs nicht verdreht sind, und dass sie richtig durch die Gurtschlitze im Bezug geführt sind.

5 DEN SITZWINKEL DES SICHERHEITSKINDERSITZES FÜR DAS AUTO EINSTELLEN

Der Sicherheitskindersitz für das Auto kann auf 4 Positionen eingestellt werden. Bevor Sie ein Kind in dem Kinderrückhaltesystem sichern, muss der Sitz auf die Rückenposition eingestellt werden, wenn Sie ihn entgegen der Fahrtrichtung einsetzen, oder in liegende (siehe Bild 5) oder sitzende Position, wenn Sie ihn in Fahrtrichtung einsetzen (siehe Bilder 1234).
 Um dies zu erreichen, benutzen Sie den Rückenlehnengriff, der sich vor dem Kinderrückhaltesystem zwischen dem Sitz und dem Gestell befindet, um ihn in die gewünschte Position zu bringen. Es sind vier Neigungsstufen möglich.

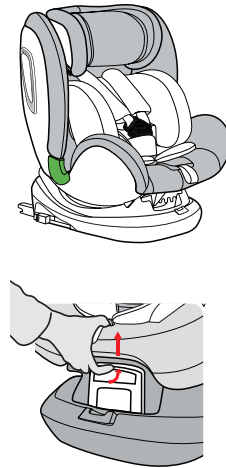

6 LÄNGE DES SICHERHEITSGURTS EINSTELLEN

A. Den Sicherheitsgurt straffen
 Ziehen Sie den Schultergurt nach oben und der Beckengurt wird sich straffen, dann ziehen Sie an dem Schrittgurt, um den Sicherheitsgurt zu straffen.

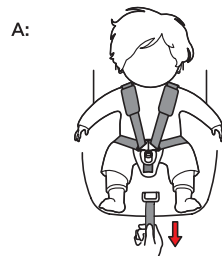

Straffen Sie den Sicherheitsgurt so bald wie möglich.

Der Beckengurt sollte so tief wie möglich sitzen, er sollte näher zum Schritt des Kindes als zu seinem Bauch sein.

P.S.: Den Sicherheitsgurt zu lockern ist gefährlich. Bitte überprüfen Sie den Sicherheitsgurtversteller darauf, ob er richtig funktioniert, dann straffen Sie den Sicherheitsgurt.

B. Den Sicherheitsgurt lockern
Der Druck auf den roten Knopf lockert den Sicherheitsgurt.

Während Sie den Schiebeknopf gedrückt halten, mit der anderen Hand den Schultergurt, der sich unter dem Schulterpolster befindet (nicht den Schulterpolstergurt), an das Kind führen, um den Sicherheitsgurt zu lösen.

B:

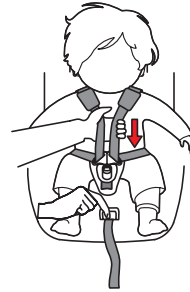

7

KOPFSTÜTZE EINSTELLEN

A. Bei der Verwendung in (40-105 cm)(Stellen Sie Stufe 1- 7 ein)

Die Schultergurte werden folgendermaßen eingestellt:

Lockern Sie die Schultergurte des Kindersitzes so weit wie möglich.

Ziehen Sie an dem Kopfstützen-Höhenversteller, stellen Sie die korrekte Höhe der Schultergurte ein und lassen Sie ihn in der Position einrasten, die sich an Ihr Kind anpasst, indem Sie den Versteller loslassen.

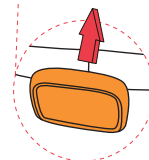
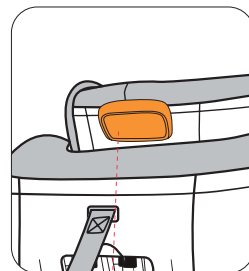

B. Bei der Verwendung in (100-135 cm) (Stellen Sie Stufe 7-10 ein)
Wenn das Kind mehr als 100 cm wiegt, sollte die Kopfstütze die Höhenstufe 7-10 einnehmen.



ACHTUNG!

Eine richtig eingestellte Kopfstütze sorgt für optimalen Schutz für Ihr Kind im Sicherheitssitz: Die Kopfstütze muss so eingestellt werden, dass sich die Schultergurte auf Schulterhöhe Ihres Kindes befinden.



too lower



too higher



correct

VORSICHT!

Die Schultergurte dürfen nicht hinter dem Rücken Ihres Kindes, in Ohrhöhe oder über den Ohren verlaufen.

8

360° ROTATIONSKNOPF

Ziehen Sie an dem Rotationsknopf mit dem Daumen und drehen Sie den Sitz in die gewünschte Position.

Wichtig: Bei jedem Schlag kehrt der Drehregler zurück, um sicherzustellen, dass der Sitz sicher befestigt ist.

Der Drehknopf verriegelt nur, wenn sich der Sitz in der richtigen Position befindet.

A. Gegenläufige Fahrtrichtung: (40-105 kg), muss gegen die Fahrtrichtung verwendet werden.

B. In Fahrtrichtung: (76-135 KG), muss in der Vorwärtsrichtung verwendet werden.



9

**ENTFERNEN DER
SITZERHÖHUNG.**

Wenn das Gewicht Ihres Kindes 61 cm übersteigt, entfernen Sie die Sitzerrhöhung

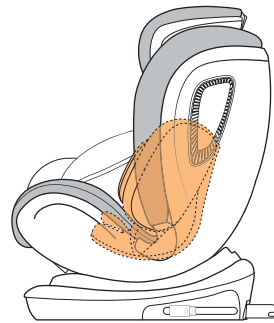
I-size ECE R129/03

40-105 cm ≤ 18kg	isofix + top tether	Gegen die Fahrtrichtung
76-105 cm ≤ 18kg	isofix + top tether	In Fahrtrichtung
100-135cm	Sicherheitsgurt + isofix	In Fahrtrichtung
	Sicherheitsgurt	

MONTAGE IM AUTO

1

**MONTAGE ENTGEGEN DER
FAHRTRICHTUNG MIT ISOFIX**
(40-105 cm)

Bringen Sie die ISOFIX Einführhilfe an den beiden ISOFIX Befestigungspunkten in Ihrem Auto an.

HINWEIS: Die ISOFIX Befestigungspunkte befinden sich zwischen der Oberfläche und der Rückenlehne des Fahrzeugsitzes. Drücken Sie auf den ISOFIX Knopf,

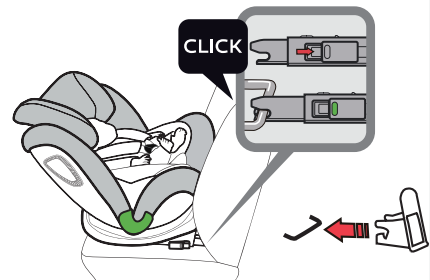

um die beiden Verschlussarme von der Unterseite herauszuziehen. Ziehen Sie an den Verschlussarmen hin und her, bis Sie ein hörbares KLICK-Geräusch wahrnehmen, das darauf hindeutet, dass sie vollständig eingerastet sind. Beide Seiten des Verschlussarmknopfes nehmen eine grüne Sicherheitsfarbe an.

Ziehen Sie den Top Tether heraus und drücken Sie auf den Entriegelungsknopf, ziehen Sie den Top Tether durch die Gurtführung 10 cm weit genug heraus, um den Verschluss auf der Rückseite des Autositzes hängen zu lassen.

Der angebrachte Verschluss am Befestigungspunkt und die Position des Befestigungspunktes sind auf dem Bild gezeigt (eine der drei Positionen). Stellen Sie sicher, dass der Haken gespannt ist.

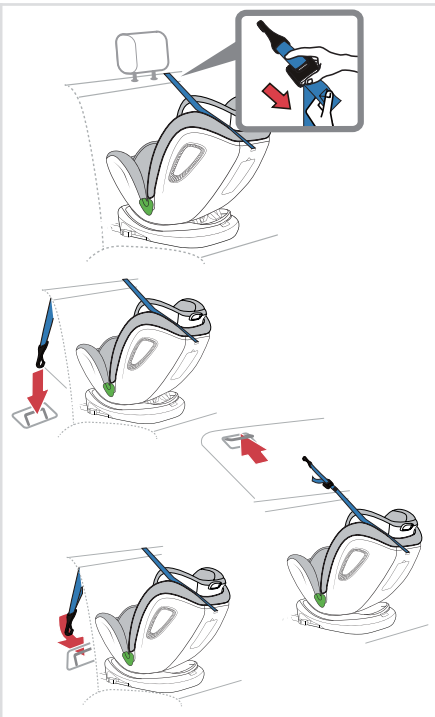

2 MONTAGE IN DIE FAHRTRICHTUNG MIT ISOFIX

(76-105 cm)

Bringen Sie die ISOFIX Einführhilfe an den beiden ISOFIX Befestigungspunkten in Ihrem Auto an.

HINWEIS: Die ISOFIX Befestigungspunkte befinden sich zwischen der Oberfläche und der Rückenlehne des Fahrzeugsitzes. Drücken Sie auf den ISOFIX Knopf, um die beiden Verschlussarme von der Unterseite herauszuziehen. Ziehen Sie an den Verschlussarmen hin und her, bis Sie ein hörbares KLICK-Geräusch wahrnehmen, das darauf hindeutet, dass sie vollständig eingerastet sind.

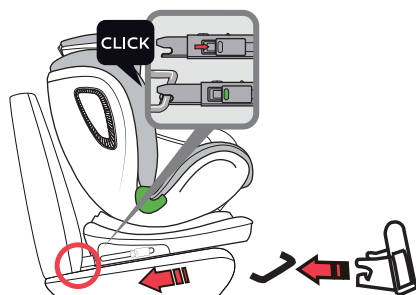

Beide Seiten des Verschlussarmknopfes nehmen eine grüne Sicherheitsfarbe an. Ziehen Sie den Top Tether heraus und drücken Sie auf den Entriegelungsknopf, ziehen Sie den Top Tether weit genug heraus, um den Verschluss auf der Rückseite des Autositzes hängen zu lassen. Der angebrachte Verschluss am Befestigungspunkt und die Position 11 des Befestigungspunktes sind auf dem Bild gezeigt (eine der drei Positionen). Stellen Sie sicher, dass der Haken gespannt ist.

(100-135 cm)

(150 - 135 cm)

HINWEIS: Wenn Sie diesen Sicherheitsautositz in der Gruppe II oder III verwenden, nehmen Sie bitte das 5-Punkte-Haltegeschirr, die Schlafpolster und die dreieckigen Polster ab (siehe Abschnitt 4.2). Bringen Sie den Kindersitz in Fahrtrichtung auf dem Fahrzeugsitz an.

Bringen Sie die ISOFIX Einführhilfe an den beiden ISOFIX Befestigungspunkten in Ihrem Auto an.

HINWEIS: Die ISOFIX Befestigungspunkte befinden sich zwischen der Oberfläche und der Rückenlehne des Fahrzeugsitzes. Drücken Sie auf den ISOFIX Knopf, um die beiden Verschlussarme von der Unterseite herauszuziehen. Ziehen Sie an den Verschlussarmen hin und her, bis Sie ein hörbares KLICK-Geräusch wahrnehmen, das darauf hindeutet, dass sie vollständig eingerastet sind. Beide Seiten des Verschlussarmknopfes nehmen eine grüne

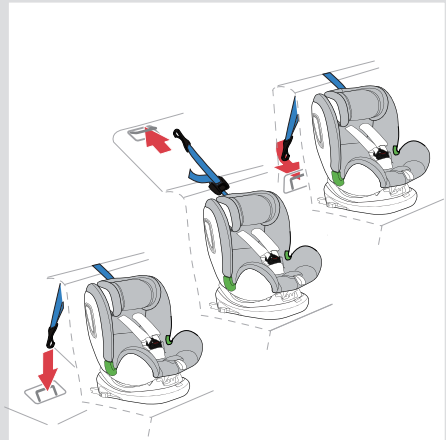

Sicherheitsfarbe an.
 Führen Sie den diagonalen Abschnitt des Sicherheitsgurtes in den Gurt Führung 2 bis es komplett im Gurt Führung 3 und nicht verdreht ist.
 HINWEIS: Stellen Sie sicher, dass der diagonale Abschnitt des Sicherheitsgurtes über den Schulterknochen Ihres Kindes verläuft, und nicht vor seinem Hals.
 Führen Sie den diagonalen und den Beckenabschnitt des Sicherheitsgurtes des Fahrzeugs durch die Gurtführung des Sicherheitskindersitzes für das Auto.
 Schnallen Sie den Verschluss des Sicherheitsgurtes im Gurtschloss am Fahrzeugsitz mit einem KLICK-Geräusch an.

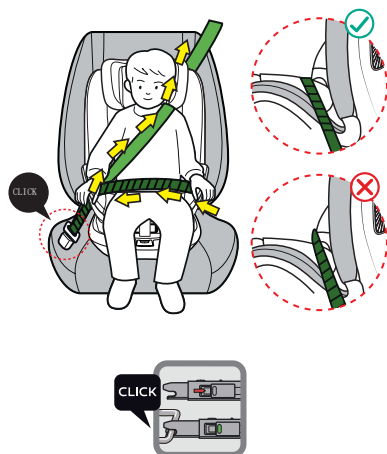

VORSICHT!

Der diagonale Abschnitt des Sicherheitsgurtes muss diagonal nach hinten verlaufen. Sie können den Verlauf des Gurtes an dem einstellbaren Gurtumlenkpunkt ihres Fahrzeugs an beiden Seiten einstellen. Schütteln Sie den Sicherheitskindersitz für das Auto, um sicher zu gehen, dass er fest angebracht ist. Führen Sie den Beckenabschnitt des Gurtes auf der anderen Seite des Kindersitzes in die Gurtführung 3 ein.



VORSICHT!

Der Beckenabschnitt des Gurtes muss an beiden Seiten so tief wie möglich über die Hüften Ihres Kindes verlaufen. Führen Sie den diagonalen Abschnitt des Sicherheitsgurtes durch die Gurtführung 3 durch, bis es vollständig im Gurthalter liegt und nicht verdreht ist.

*Vielen
dank*

DER KAUF EINES
ASALVO PRODUKT



www.asalvo.com

Folgen



Importiert Estar Asalvo S.L.

CIF B91234286 · P. I. Hacienda Dolores, c/Dos · 41500

Alcalá de Guadaíra · Sevilla · Tfno. 902 360 516 · Fax: 955 631 205

email: info@asalvo.com · www.asalvo.com



ISTRUZIONI

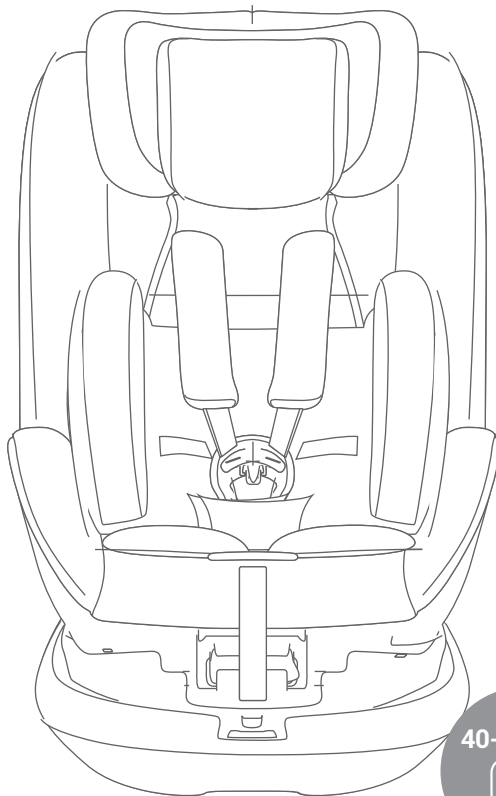

REF : 19097

**LEGGERE ATTENTAMENTE QUESTE
ISTRUZIONI PRIMA DELL'UTILIZZO E
CONSERVARLE PER FUTURI RIFERIMENTI.**

Gentile Cliente:

Grazie per aver acquistato un prodotto ASALVOBABY. Siamo lieti che ha scelto uno dei nostri prodotti e speriamo che sarà soddisfatta con il suo uso.

Si prega di leggere attentamente le istruzioni e di conservare questo manuale in un luogo sicuro.

IMPORTANTE:
conservarle per riferimenti futuri. Si prega di leggere attentamente queste istruzioni prima di utilizzare il prodotto.
La mancata osservanza di queste istruzioni può mettere in pericolo il vostro bambino.

AVVERTENZE

- **AVVERTENZE** Per favore, leggere con attenzione il manuale di istruzioni prima di usare il nostro prodotto.
- **AVVERTENZE** Il seggiolino per auto ELITE-FIX è un dispositivo di sicurezza ed è affidabile solo se viene utilizzato secondo le norme presenti nel manuale di istruzioni.
- **AVVERTENZE** Il prodotto deve essere utilizzato solo su un sedile orientato in avanti e dotato di cinture di sicurezza automatiche a tre punti di ancoraggio, omologate secondo il Regolamento ECE R16 o altre norme equivalenti.
- **AVVERTENZE** Il prodotto può essere utilizzato sia sul sedile anteriore che su quello posteriore. Ad ogni modo, si consiglia di installarlo sul sedile posteriore.
- **AVVERTENZE** Il prodotto è stato approvato secondo le più rigide norme di sicurezza europee (I-Size) ed è idoneo per bambini di 40-135 cm.
- **AVVERTENZE** Qualunque modifica o aggiunta al dispositivo senza la relativa autorizzazione di ESTAR ASALVO può compromettere gravemente la sicurezza del sistema di trattenuta.
- **AVVERTENZE** La mancata osservanza delle istruzioni per il corretto uso del sistema di trattenuta può comportare gravi conseguenze per la sicurezza del bambino.
- **AVVERTENZE** Questo dispositivo di sicurezza non può essere usato senza il suo rivestimento, il quale non può essere sostituito da un altro non originale dato che forma parte integrante delle caratteristiche di sicurezza del sistema.
- **AVVERTENZE** Non lasciare mai il bambino in auto privo di vigilanza.

ADVERTENCIAS

RACCOMANDAZIONI

- Conservare questo libretto di istruzioni per consultazioni future.
- Assicurarsi che all'interno dell'automobile sia i bagagli che qualunque altro oggetto che in caso di incidente possa muoversi e causare danni siano correttamente fissati o protetti.
- Il seggiolino per auto NOMBRE DE LA SILLA deve essere fissato correttamente con le cinture di sicurezza anche quando non viene utilizzato, altrimenti in caso di incidente potrebbe venire scagliato e provocare danni agli occupanti del veicolo.
- Dentro l'auto non tenere MAI E PER NESSUN MOTIVO il bambino in braccio o seduto fuori dal seggiolino. Anche se può sembrare incredibile, in caso di incidente la forza provocata in un impatto avvenuto a soli 40 km/h renderebbe completamente impossibile trattenere il bambino in modo efficace.
- Attenzione: non usare mai il seggiolino per auto NOMBRE DE LA SILLA in automobili dotate di air-bag frontale, a meno che questo non possa essere disinserito. Verificare questa possibilità consultando il fabbricante o il venditore del veicolo.

MANUTENZIONE E PULIZIA

- Pulire la seduta con acqua tiepida e sapone. Non utilizzare prodotti per la pulizia aggressivi, oppure prodotti abrasivi o solventi.
- Il rivestimento deve essere lavato a mano a una temperatura massima di 30°C. Non mettere in asciugatrice.

CERTIFICAZIONE COME SEGGIOLINO DI SICUREZZA PER BAMBINI MONTATO SU DI UN VEICOLO

ASALVO / ELITE-FIX Seggiolino di Sicurezza per Bambini	Testato e Certificato secondo I-Size	
	Altezza	Peso Corporeo
ELITE-FIX	45 - 105 cm	Máx 36 kg.

Il seggiolino di sicurezza per bambini é stato creato, testato e certificato secondo i requisiti della Normativa Europea sui Dispositivi di Sicurezza per Bambini (i-Size).

Il sigillo di approvazione E (in un cerchio) ed il numero di approvazione si trovano sull'etichetta di approvazione (adesivo sul seggiolino di sicurezza per bambini).

Tale approvazione verrà invalidata nel caso di modifiche al seggiolino di sicurezza. Solamente il produttore può apporre modifiche al seggiolino di sicurezza.

Cuscino poggiatesta
(Solo per bambini adatti 8
mesi fa)



Passaggio
per la cintura

Poggiatesta
Regolatore
di altezza

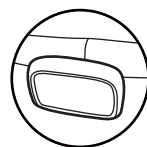

Copri sedile

Spallaccio

Poggiatesta

Cintura del seggiolino

Chiusura a fibbia

Bottone rosso

Cuscino riduttore

Fibbia

Protezione
spartigambe

Regolatore di altezza

Stringere la cinghia

Maniglia regola
inclinazione
Base

Pulsante di
rotazione di 360 °

Punto di aggancio
ISOFIX



Guida di
inserimento
ISOFIX

Regolatore
ancoraggio
superiore

Protezione
latte

Top Tether

Regolazione della
cima superiore

Bottone ISOFIX

Bracci bloccanti ISOFIX

USO ALL'INTERNO DEL VEICOLO



NON utilizzare con cintura a 2-punti. Installare con cintura a 3-punti.

Osservare le norme valide per il Vostro Paese.
La cintura di sicurezza deve essere approvata da ECE R 16 o da una norma equivalente. Non usare con cintura a 2-punti.
Puó essere usato se il sedile del veicolo é fornito di una cintura a 3-punti

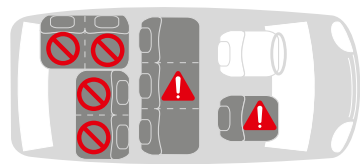
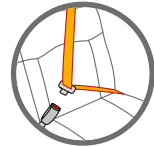

In senso di marcia	SI
In senso opposto di marcia	SI
Con cintura a due-punti L'uso della cintura a due-punti accresce notevolmente il rischio di infortuni per il Vostro bambino in caso di incidente.	NO
Con cintura a tre-punti La cintura di sicurezza deve essere approvata da ECE R 16 o da una norma equivalente (vedere etichetta sulla cintura con "E" o "e" in un cerchio).	SI
Con i sistemi di ancoraggio ISOFIX e Top Tether In caso di airbag anteriore: Scorrere il sedile del passeggero indietro e fare riferimento alle istruzioni del manuale del veicolo.	SI
Sul sedile passeggero anteriore Non usare su sedile passeggero con airbag frontale! Il sedile passeggero frontale puó essere usato con o senza ISOFIX, con le stesse istruzioni date nel caso di ISOFIX (scorrere il sedile indietro e fare riferimento alle istruzioni del veicolo)	SI
Sedile posteriore laterale	SI
Sedile posteriore centrale Puó essere usato se il sedile del veicolo é fornito di una cintura a tre-punti	SI

(Osservare le norme valide per il Vostro Paese).

COME UTILIZZARE IL SEDILE DI SICUREZZA

- Assicurare sempre il Vostro bambino nel seggiolino auto usando l'imbracatura.
- Non lasciare mai il Vostro bambino nel seggiolino auto su superfici rialzate (es. Un tavolo, fasciatoio, etc.).
- Evitare che l'estremità della cintura rimanga incastrata in parti in movimento (es. Porte automatiche, ascensori, etc.).
- **Attenzione!** Le parti in plastica del seggiolino auto si surriscaldano al sole, e il Vostro bambino potrebbe bruciarsi. Proteggete il Vostro bambino ed il seggiolino auto dall'esposizione ai raggi solari (es. Posizionando un telo leggero sul seggiolino).
- Togliete il Vostro bambino dal seggiolino auto il più possibile per dare sollievo alla sua colonna vertebrale. Raccomandiamo pause frequenti durante viaggi lunghi. Anche al di fuori della macchina, evitare di lasciare il Vostro bambino nel seggiolino auto troppo a lungo.

1

COME USARE LA FIBBIA DI IMBRACATURA

Tenere le due fibbie insieme. Assicurarsi che il lato destro sia in alto.

Agganciarle prima di inserirle nell'imbracatura, facendo fare CLICK.

Tirare gli strappi degli spallacci per togliere tutte le grinze dalla zona del grembo, assicurandosi che l'imbracatura resti piatta e che la fibbia dell'imbracatura sia bloccata. Aprire la fibbia dell'imbracatura premendo il bottone rosso.

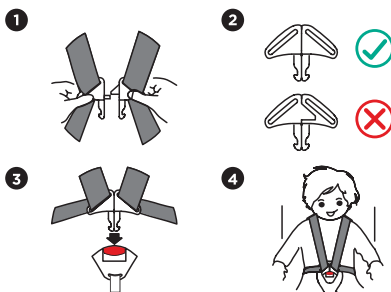

2

VERWENDUNG DES SIPS-SYSTEMS (SIDE IMPACT PROTECTION SYSTEM, SIPS; SEITENAUFPRALLSCHUTZ)

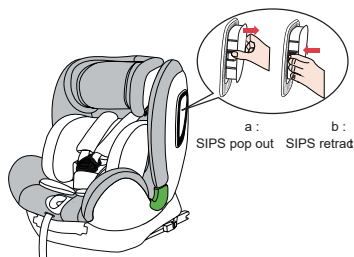

3

RIMUOVERE L'IMBRACATURA A 5 PUNTI

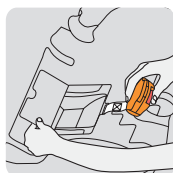
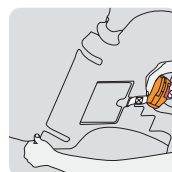
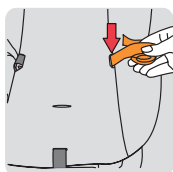
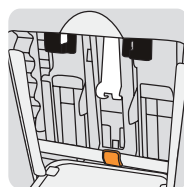
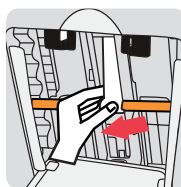
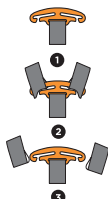
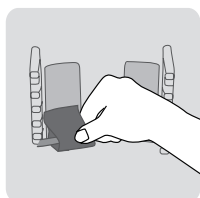
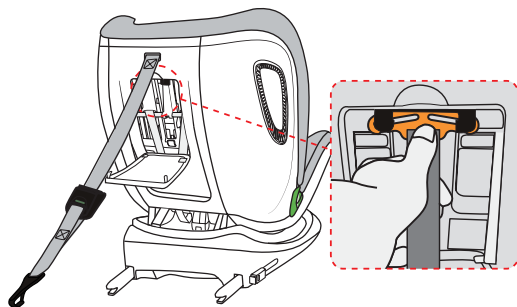

4

RIMUOVERE LA FODERA DI TESSUTO

1. Rimuovere l'imbracatura a 5 punti.
2. Tirarla fuori dallo schienale e dalla base.

3. Spostare il poggiatesta del seggiolino sulla posizione più alta.
4. Levare prima la fodera dalla base del poggiatesta e poi rimuovere la fodera del poggiatesta.

Per rimettere la fodera, ripetere a ritroso i passaggi sopra descritti.

ATTENZIONE! Non usare mai il seggiolino senza la fibbia correttamente installata. Assicurarsi che la placca metallica sia correttamente agganciata. ATTENZIONE! Controllare che le cinghie non siano attorcigliate e che siano correttamente inserite nei passaggi della fodera.

5

REGOLARE L'ANGOLAZIONE DEL SEGGIOLINO DI SICUREZZA

Questo seggiolino di sicurezza può essere regolato in 4 posizioni.

Prima di sistemare il bambino nel sistema di ritenuta bambini, il seggiolino deve essere impostato nella posizione reclinabile per l'uso rivolto all'indietro, nella posizione sdraiata o nella posizione seduta per l'uso rivolto in avanti.

Per fare ciò, usare la leva di regolazione posizionata di fronte al sistema di ritenuta bambini tra il sedile e la base per regolarla nella posizione desiderata. Ci sono 4 possibili inclinazioni.

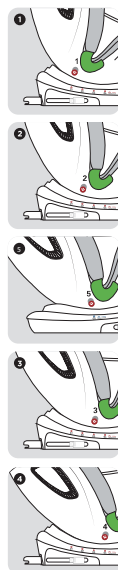
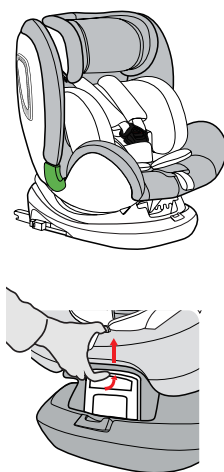

6

REGOLARE LA PROLUNGA DELLA CINTURA DI SICUREZZA

A. Stringere la cintura di sicurezza. Estrarre la cintura della spalla così da stringere la cintura sul grembo, poi tirare la cintura spartigambe per stringere la cintura di sicurezza.

A:



Allacciare la cintura di sicurezza il prima possibile.

La cintura sul grembo il più in basso possibile, la cintura deve essere posizionata vicino allo spartigambe del bambino, non alla pancia.

P.S.: Allentare la cintura di sicurezza è pericoloso. Per favore controllare che il regolatore della cintura di sicurezza funzioni, prima di allacciare la cintura di sicurezza.

B. Slacciare la cintura di sicurezza
Premere il bottone rosso per slacciare la cintura di sicurezza.

Quando si preme il bottone di scorrimento limitato, l'altra mano afferra la cintura della spalla sotto lo spallaccio (non afferra lo spallaccio della cintura) fin proprio sopra al bambino per allentare la cintura di sicurezza.

B:

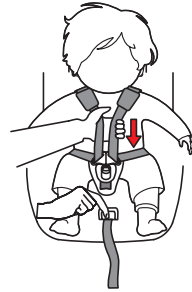

7

REGOLARE IL POGGIATESTA

A. Con utilizzo in (40-105 cm) (Uso livello 1- 7)

Regolare gli spallacci come segue:
Allentare il più possibile gli spallacci del seggiolino.

Tirare la leva del regolatore di altezza del poggiatesta, selezionare l'altezza corretta degli spallacci e fissare le posizioni adatte al vostro bambino rilasciando la leva.

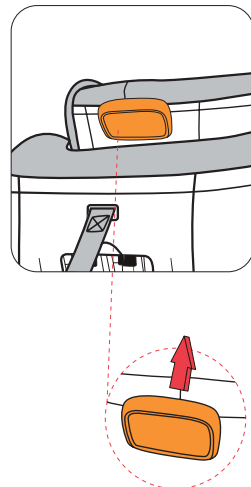

B. Con utilizzo in (100 -135 cm) (Uso livello 7-10)

Quando il bambino supera i 100 cm, il poggiatesta dovrebbe essere utilizzato nel livello di altezza 7-1 O.



ATTENZIONE!

Una regolazione corretta del poggiatesta assicura una protezione ottimale per il tuo bambino sul seggiolino: il poggiatesta deve essere regolato in modo che le imbottiture delle spalle siano allo stesso livello delle spalle del vostro bambino.



too lower



too higher



correct

ATTENZIONE!

Le imbottiture delle spalle non devono scorrere dietro la schiena del vostro bambino, all'altezza delle orecchie o sopra le orecchie.

8

PULSANTE DI ROTAZIONE DI 360 °

Premere il pulsante di rotazione con il pollice, poi orientare la seduta nella posizione desiderata.

Importante: Ogni volta che rimbalza, il dispositivo di rotazione torna indietro. Per assicurarsi che la seduta sia ben fissata.

Il pulsante di rotazione si blocca solo quando la seduta è nella posizione corretta.

A. Senso opposto alla direzione di marcia: (40-105 cm), deve essere rivolto all'indietro .

B. Senso di marcia: (76-135 cm), deve essere rivolto in avanti

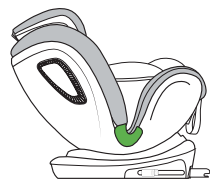

9

RIMUOVERE IL RIDUTTORE.

Quando il peso di suo figlio supera gli 61 cm, occorre rimuovere il riduttore

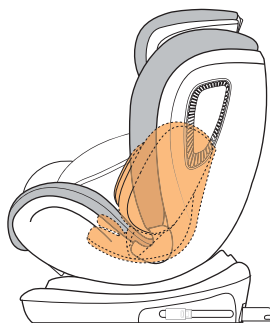
I-size ECE R129/03

40-105 cm 18kg	isofix + top tether	Senso contrario alla marcia
76-105 cm 18kg	isofix + top tether	Senso contrario alla marcia
100-135cm	cintura di sicurezza + isofix	Senso di marcia
	cintura di sicurezza	

ISTALLAZIONE IN AUTO

1

ISTALLAZIONE IN POSIZIONE RIVOLTO ALL'INDIETRO CON ISOFIX
(40-105 kg)

Mettere la guida di inserimento ISOFIX nei due punti di aggancio ISOFIX del vostro veicolo.

NOTA: I punti di aggancio ISOFIX si trovano tra la superficie e lo schienale del sedile del veicolo.

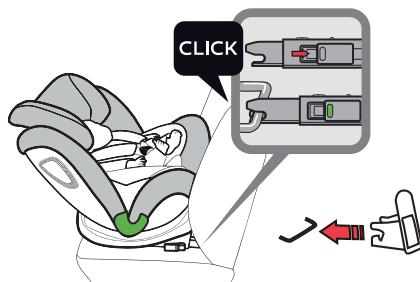

Premere il bottone ISOFIX per tirar fuori i due bracci bloccanti dal basso della base. Tirare i bracci bloccanti avanti e indietro fino a che sentite un **CLICK** che indica che sono completamente agganciati. E da ambo i lati dei bracci bloccanti, il bottone diventa color verde.

Estrarre l'ancoraggio superiore e premere il bottone di rilascio fino alla guida 10 della cintura, tirare l'ancoraggio superiore abbastanza a lungo da appendere il gancio sul retro del sedile del veicolo.

Nella figura (in una delle tre posizioni) sono mostrati come fissare il gancio nella posizione di fissaggio e la posizione dei punti di fissaggio.

Assicuratevi che il gancio sia stretto bene.

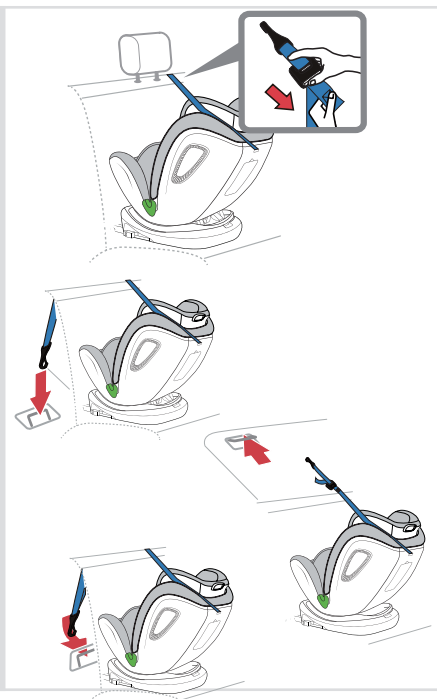

2

INSTALLAZIONE IN POSIZIONE RIVOLTO IN AVANTI CON ISOFIX (76-105 cm)

Mettere la guida di inserimento ISOFIX nei due punti di aggancio ISOFIX del vostro veicolo.

NOTA: I punti di aggancio ISOFIX si trovano tra la superficie e lo schienale del sedile del veicolo.

Premere il bottone ISOFIX per tirar fuori i due bracci bloccanti dal basso della base. Tirare i bracci bloccanti avanti e indietro fino a che sentite un **CLICK** che indica che sono completamente agganciati.

E da ambo i lati dei bracci bloccanti, il bottone diventa color verde.

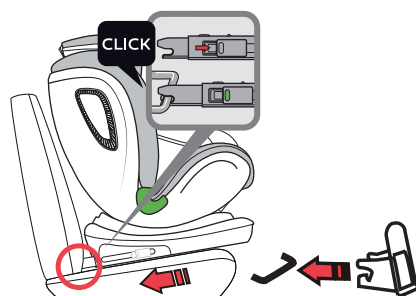

Estrarre l'ancoraggio superiore e premere il bottone di rilascio, tirare l'ancoraggio superiore abbastanza a lungo da appendere il gancio sul retro del sedile del veicolo.

Nella figura (in una delle tre posizioni) sono mostrati come fissare il gancio nella posizione di fissaggio e la posizione dei punti di fissaggio.

Assicuratevi che il gancio sia stretto bene.

(100-135 cm)

NOTE: Quando si usa questo seggiolino nel (100 - 135 cm) per favore rimuovere l'imbracatura a 5 punti, il cuscino per dormire e le imbottiture triangolari facendo riferimento al Capitolo 4.2.

Posizionare il seggiolino in posizione rivolto in avanti sul sedile (in direzione di marcia).

Mettere la guida di inserimento ISOFIX nei punti di aggancio ISOFIX del vostro veicolo.

NOTA: I punti di aggancio ISOFIX si trovano tra la superficie e lo schienale del sedile del veicolo.

Premere il bottone ISOFIX per tirar fuori i due bracci bloccanti dal basso della base. Tirare i bracci bloccanti avanti e indietro fino a sentire un CLICK che indica che sono completamente agganciati. E da ambo i lati dei bracci bloccanti, il bottone diventa color verde.

Far scorrere la sezione della cintura di sicurezza diagonale nella cintura Guida 2 finché resti completamente inserita nella cintura

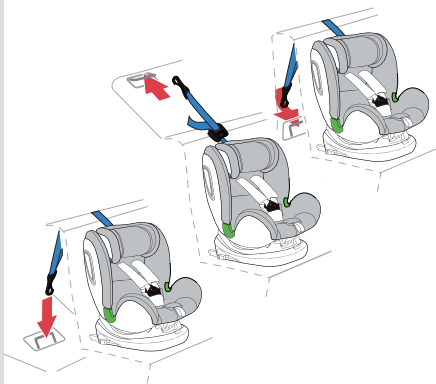

Guida 3 e non sia attorcigliata.

NOTA: Assicurarsi che la sezione della cintura diagonale scorra sopra l'osso della spalla del vostro bambino, e non davanti al suo collo.

Posizionare le sezioni diagonale e del grembo della cintura del veicolo attraverso la guida del seggiolino. Bloccare la fibbia della cintura dentro la fibbia della cintura di sicurezza del sedile fino a sentire CLICK.

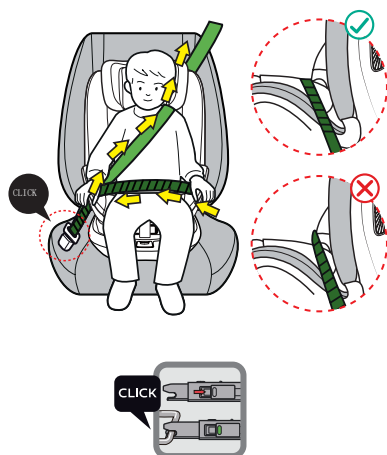

ATTENZIONE!

La sezione diagonale della cintura deve scorrere diagonalmente all'indietro. Si può regolare la direzione della cintura da ambo i lati con il deflettore di regolazione della cintura del veicolo.

Scuotere leggermente il seggiolino per assicurarsi che sia correttamente fissato. Posizionare la sezione della cintura del grembo dall'altra parte del seggiolino nella guida 3 della cintura.



ATTENZIONE!

La sezione della cintura del grembo deve essere posizionata il più in basso possibile sulle anche del vostro bambino da ambo i lati.

Far scorrere la sezione della cintura di sicurezza diagonale nella cintura guida 3 finché resti completamente inserita nel porta cintura e non sia attorcigliata.

Grazie

PER AVER ACQUISTATO
UN ASALVO



www.asalvo.com

Siga-nos



Importati Estar Asalvo S.L.

CIF B91234286 · P. I. Hacienda Dolores, c/Dos · 41500
Alcalá de Guadaíra · Sevilla · Tfno. 902 360 516 · Fax: 955 631 205
email: info@asalvo.com · www.asalvo.com